

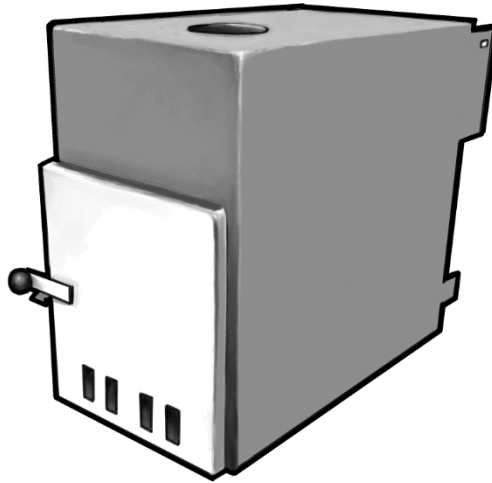

INSTRUCTIONS FOR INSTALLATION

Kirami® Cult hot tub heater



**Read and save the instructions for further use!
Check the content of delivery without delay!
Notice MIN water level before fire!**



Contents

page	3	FI	KÄYTTÖOHJEET
page	9	SE	BRUKSANVISNING
page	15	EN	INSTRUCTIONS FOR USE
page	21	DE	GEBRAUCHSANWEISUNGEN
page	27	FR	MODE D'EMPLOI
page	33	RU	РУКОВОДСТВО ПО ЭКСПЛУАТАЦИИ
page	40	NL	GEBRUIKSAANWIJZINGEN



Like us on Facebook! Tips on using the product, competitions, experiences, images, etc.
at www.facebook.com/kiramioy



Käyttöohjeet

CULT Ulkopuolinen kamiina kylpytynnyreihin

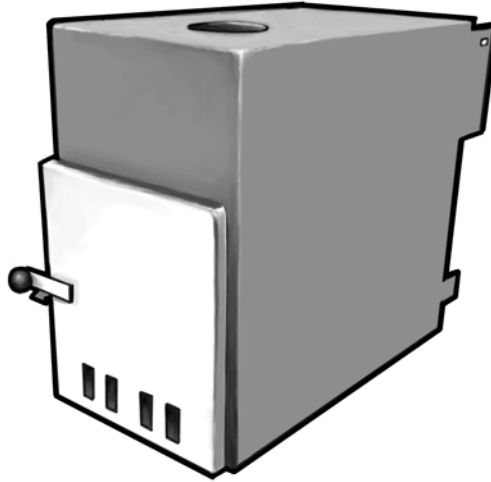

Paketin sisältö

- CULT Merialumiininen (AlMg3) kamiina
- Arinakehto (paikallaan)
- Arina (paikallaan)
- Tulilevy ylähyllylle (paikallaan)
- Luukku ilmanohjaimella
- Kuminen kiinnitysletku Ø75mm 2 kpl
- Letkukiristin Ø80-85mm 4 kpl
- Tämä käyttöohje

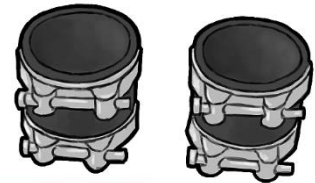

Tarvittavat työkalut

- 13mm lenkkiavain
- Saippua / silikonispray

Tarkasta toimituksen sisältö viipymättä!
Tutustu tarkoin ja säilytä ohjeet tulevaisuutta varten.

HUOM! Minimitäyttö ennen sytytystä!
Katso sivu 4!

Asennus

Kamiinan asennus tynnyriin vaihtelee tynnyrimallin mukaan. Kaikille malleille yhteistä on kamiinan kytkeminen altaaseen kumiputkilla ja letkukiristimillä. Korvien käyttö ja asennuskorkeus vaihtelevat.



Kamiinassa on pohjalla arinakehto, jossa on yksi arina ja ylähylyllä ilmanohjain, jonka takaa liekit kulkevat piippuun. Tämä kannattaa ottaa asennuksen ajaksi ulos kamiinasta, jotta se olisi mahdollisimman kevyt.

Nämä osat tulee olla aina kamiinaa käytettäessä paikallaan. (Kuva vasemmalla)

Kaikissa asennuksissa kannattaa kytkentään käytettävät kumiletkut liukastaa sisäpinnoilta silikonisprayllä tai muulla liukasteella kuten saippualla. Näin kytkentäletkut luistavat paremmin paikoilleen.

Seuraavassa on kuvattu tarkemmin asennukset eri tynnyreihin.

Kamiinan kiinnitys vaiheittain:

1. Kiinnitä ylempi kumiputki kiinni kamiinaan ja kiristä kamiinan puoleinen letkukiristin paikalleen.
2. Laita alempi kumiputki kiinni kamiinaan, mutta jätä se vielä löysäksi ja jätä kumiputki vielä lähemmäksi reunaa.
3. Työnnä alempi putki ensin kiinni tynnyriin.
4. Sitten kiinnitä ylempi putki.
5. Lopuksi kiristä kaikki letkukiristimet tiukasti kiinni.

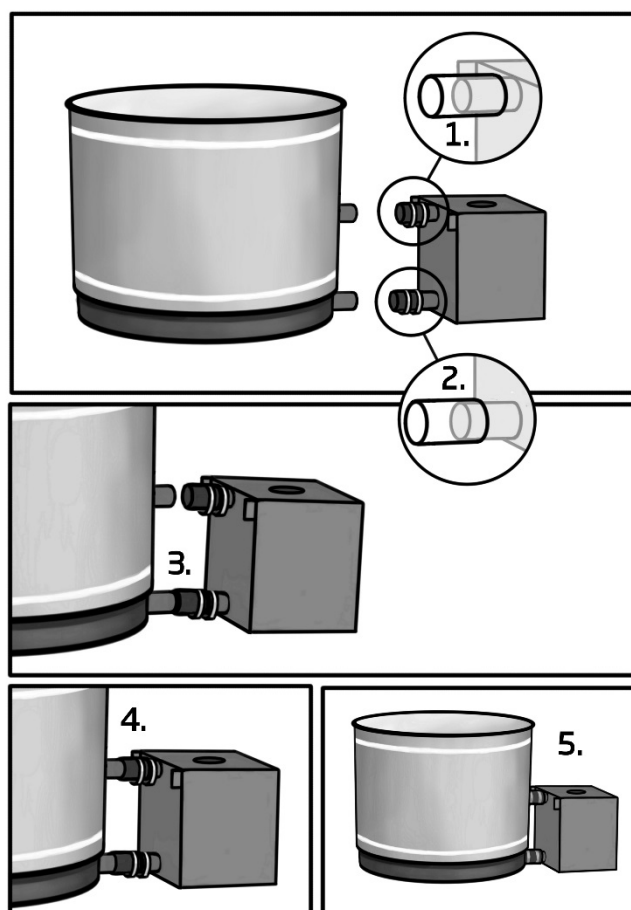

Asennus muovitynnnyriin (Easy / Family)

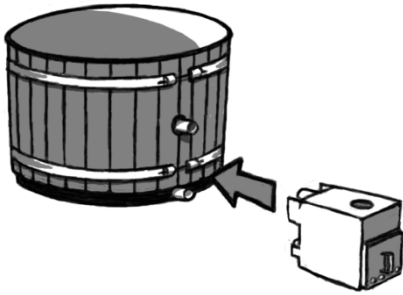

Muovitynnnyriin kiinnitettävä kamiina kytetään kumiletkuilla tynnyrissä oleviin muovisiin Ø75mm putkiin. Tässä kytkennässä kamiina tulee asentaa samalle tasolle tynnyrin kanssa, jolloin molempien pohjat ovat maakosketuksessa, eikä kamiina roiku tyhjän päällä. Jossain allasmalleissa tämä edellyttää korokepalan lisäämistä kamiinan alle (esim. betonilaatta / tiili.) Kuvassa vasemmalla muovitynnnyrin kiinnityspotket

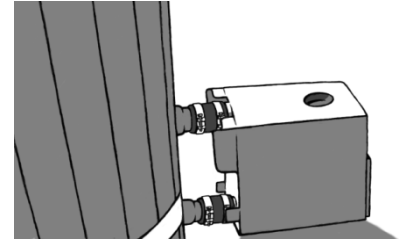

ja poisto. Kuvassa oikealla, CULT kytkettynä muovitynnnyriin.

Savuhormi

Soveltuvan happoteräksisen savupiipun halkaisija on 120mm. Piipun supistettu pää sopii kamiinan sisään. Piippuja myydään erikseen ja niitä löytyy 50 ja 100cm pituisissa osissa. Lisäksi on saatavilla kosketussuoja jonka pituus on 100cm. Suosittelemme kamiinaan piippupakettia, jossa on 150cm piippu + 100cm lämpösuoja ja hattu. Lisäksi on saatavilla kipinäsuojallisia piippuhattuja.

Mahdollisesti hankittu savupiippupaketti toimitetaan erillisessä laatikossa. Piippu koostuu neljästä osasta (kuva oikealla), ja se pitää koota.

Poista lämpösuojuksesta suojamuovi ja aseta koottu piippu kaminan piippulähtöön supistettu pää edellä.

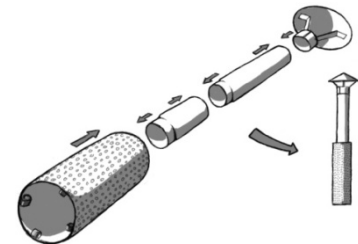

Ole varovainen, piippuosien reunat ovat hyvin teräviä!

Paloturvallisuus

Mikäli kamiina sijoitetaan lähelle rakennuksia, esim. terassin reunaan, on tarkistettava, että savupiippu on riittävän kaukana kaikista palavista rakenteista. Etäisyys on muistettava tarkistaa sekä sivu- että korkeussuunnassa, jotta syttymisvaaraa ei ole. Sivusuunnassa kolme (3) metriä piipun suusta on minimietäisyys palaviin materiaaleihin. Piipun muulta osalta riittää pienempikin etäisyys sivusuunnassa. Mikäli piippu on lähempänä, pitää käyttää erikseen hankittavaa eristettyä piippua.

Katon läheisyydessä tai mahdollisesti sen läpi vietäessä tulee läpäisevän eristetyn piipun pään olla vähintään yksi (1) metri yli katon. Paikalliselta paloviranomaiselta voi kysyä lisätietoja.

Huomaa myös pesän edustan paloturvallisuus, eli tulipesän edessä ei saa olla helposti syttyvää materiaalia. Käytännössä edessä tulee olla kuvan mukainen alue palamatonta materiaalia, kuten betonia, hiekkaa tai metallilevy.

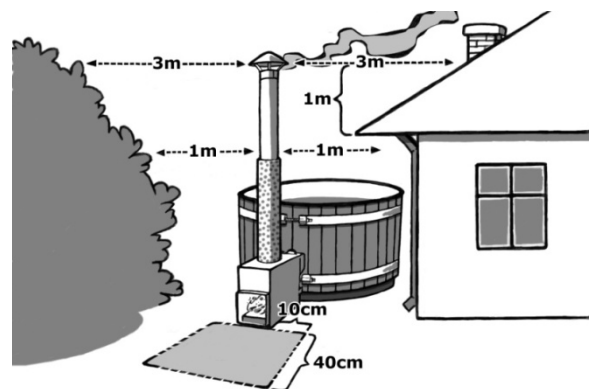

Magnesiumanoditanko

Magnesium toimii anodina eli magnesium syöpyy ennen kamiinan alumiinivaippaa antaen kamiinalle suojan korroosiota vastaan.

Magnesiumtanko tulisi vaihtaa vuosittain tai kun se on selvästi syöpynyt. Jos puikkoa ei vaihdeta ajallaan, raukeaa kamiinan takuu syöpymisen osalta.

Vaihto-ohjeet löytyvät vaihtotangon pakkauksesta.

Huom! Tarkista tangon kierteen vesitiiviys ennen lämmittämistä. Jos kamiina vuotaa kierteestä, tarkasta tiiviste ja kiristys.

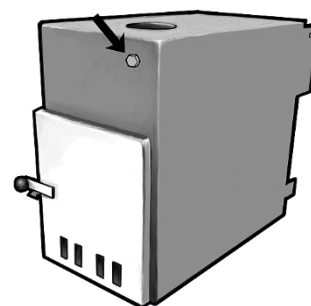

Käyttö

VAROITUS!

Kamiinaa ei saa koskaan sytyttää altaan ollessa tyhjä tai vajaasti täytetty! Vajaan altaan lämmittäminen johtaa aina kamiinan sulamiseen! Allas on aina täytettävä vähintään 5 cm kamiinan ylempien vesiputkien yläpuolelle ennen tulen sytyttämistä kamiinaan (katso kuva).

Tarkista altaan vesimäärä aina ennen sytytystä!

Allasta ei saa alkaa tyhjentää ennen kuin tuli on kokonaan sammunut kamiinasta ja hiillos hiipunut. Vajaan altaan lämmittäminen johtaa aina kamiinan sulamiseen!

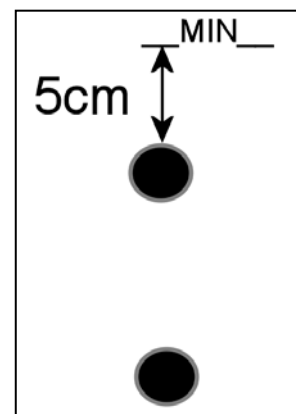

Täytettyä kamiinaa ei saa päästää jäätymään talvella. Tyhjennä allas tai huolehdi riittävästä lämmityksestä.

Kamiinaa ei saa kytkeä kiertovesipumppuun. Se ei kestä muodostuvaa painetta, koska on suunniteltu vain painovoimaiselle kierrolle.

Ennen ensimmäistä käyttökertaa, kannattaa kamiina huuhdella päästämällä vettä yläputkesta sisään. Kamiinasta mahdollisesti ulos tulevat roskat tulee kerätä pois. Täyttäessäsi allasta ensimmäisen kerran, tarkasta myös liittämiseen käytettyjen kumiletkujen tiiviys, ja säädä tarvittaessa.

Älä lämmitä kylpyvettä liian kuumaksi. Suurin suositeltava veden lämpötila on +37°C.

Tyhjennä tuhkat kamiinasta jokaisen lämmityskerran jälkeen, jotta arinat eivät pala ennenaikaisesti ja veto on hyvä.

Kamiinan polttoaineeksi tulee käyttää ainoastaan pieneksi pilkottuja kuivia polttopuita. Isojen ja kosteiden puiden käyttö saattaa helposti kaksinkertaistaa lämmitysajan. Emme suosittele tervalepän käyttöä polttopuuna, sillä se aiheuttaa normaalia enemmän ja tarttuvampaa nokeutumista.



Ulkopuolisen kamiinan käyttö on yhtä helppoa kuin minkä tahansa normaalin tulipesän käyttö. Sytytykseen kannattaa käyttää pieniä puita ja lisätä sitten isompia tarpeen mukaan. **Kamiinassa tulee lämmityksen aikana pitää reilua tulta, jotta puut palavat kunnolla ja allas lämpiää maksimitehoilla. Liian pienellä tulella lämmitysaika venyy huomattavasti.**

Käytettäessä polttopuuna kovapuulajeja, kuten tammea, tulee pesään hankkia erikseen myytävä happoteräksinen tuhkalaatikko, joka suojaa kamiinan pesän pohjaa kovapuiden happamalta tuhkalta ja sen aiheuttamalta syöpymiseltä.

Mikäli käytät sytytysnestettä, toimi nesteen käyttöohjeiden mukaan. Älä koskaan käytä sytytykseen muita kuin siihen tarkoitettuja nesteitä. Suosittelemme sytytykseen sytytyspaloja, esim. Burner-parafiinipusseja.

Puhtaus ja kemikaalit

Huolehdi altaan puhtaudesta ja hygieniasta pesemällä ja kuivaamalla se huolellisesti ja riittävän usein. Peseminen voidaan suorittaa esimerkiksi Kirami Biopesuaineella tai mäntysuovalla sopivaa harjaa käyttäen. Julkisessa käytössä on käytettävä bakteereita tappavia kemikaaleja eli käytännössä klooria. Kotikäyttöön on saatavilla myös kloorille vaihtoehtoiset happipohjaiset kemikaalit, jotka soveltuvat pienten altaiden desinfiointiin. Kemikaalien annosteluohjeet löytyvät niiden pakkauksista ja niitä tulee noudattaa tarkasti. Ylisuuret annostukset saattavat aiheuttaa tynnyrin osien syöpymistä. **HUOM!** Kemikaaleja käytettäessä tulee veden pH arvoa aina seurata ja pitää se annetuissa rajoissa eli 7,0-7,6. Kemikaaleja käyttäessä pH yleensä putoaa, mikä saattaa syövyttää tynnyrin osia. Triklooripohjaisten tai muiden yhdistelmätablettien käyttö altaissa kielletty pois lukien 20g tabletit, joilla pitoisuudet eivät nouse liian korkeiksi. Tabletit tulee aina liuottaa annostelijassa, eikä niitä saa koskaan laittaa altaan pohjalle. **Käytä vain valmistajan suosittelemia kemikaaleja.**



Takuu

Myönnämme tuotteillemme 24 kuukauden takuun materiaali- ja valmistusvirheille. Takuu on voimassa, kun käyttäjä on tutustunut tuotteen käyttöohjeisiin ja noudattaa niitä.

HUOM! Yllämainitusta poikkeaa kaupallisiin tarkoituksiin käytettäville tuotteille myönnetty 6 kuukauden takuu-aika.

Takuu ei koske normaalia käytöstä aiheutunutta kulumista, kuten vääntyneitä, ruostuvia tai puhki palaneita arinoita ja tulilevyjä.

Takuu ei myöskään korvaa käyttövirheistä aiheutuneita vaurioita.

Takuu ei korvaa mitään pakkasen aiheuttamia vaurioita, koska ne voidaan välttää oikealla käytöllä.

Takuu ei koske virheellisistä kemikaalien käytöstä aiheutuvista mahdollista syöpymistä. Erityisesti pH arvo tulee pitää kohdalla ja kemikaalien annostukset eivät saa olla liian suuria. Altaassa ei saa käyttää automaattisia kemikaalien annostelulaitteita tms.

Takuu ei kata mitään välillisiä kuluja, esim. terassin rakentamisia tai purkuja.

Ota takuuasioissa heti yhteyttä tuotteen myyjään. Itse tehdyt tuotteen korjausyritykset johtavat takuun raukeamiseen.

Tuotteen hävittäminen

Tuotteen metalliset osat tulee viedä metallinkierrätykseen. Puuosat voidaan hävittää polttamalla. Muut osat kuuluvat sekajätteeseen.

Nautinnollisia kylpyhetkiä toivottaa Kirami Oy!

Pidätämme oikeudet muutoksiin tuotteessa ilman erillistä ilmoitusta. Mikäli tämä ohje on toimitettu jonkun kolmannen osapuolen kylpyaltaan ohessa, Kirami ei vastaa altaaseen liittyvistä asioista.





Bruksanvisning CULT Utvändig kamin för badtunnor

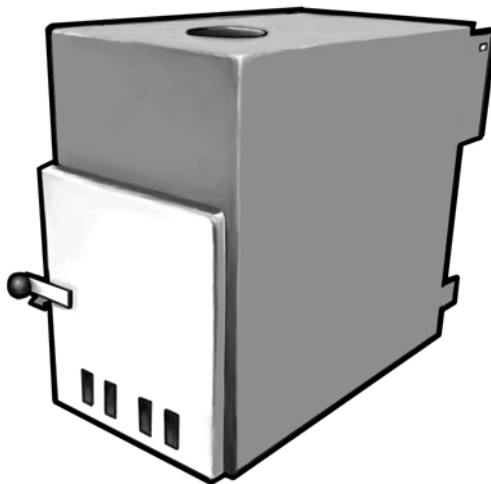

Paketet innehåller

- Kamin i marinaluminium (AlMg3)
- Stålkälke för roster(på plats)
- Roster (på plats)
- Eldplåt på övre hylla (på plats)
- Lucka med eldplåt
- Gummirör Ø75mm 2 st.
- Slangklämmor Ø80-85mm 4 st.
- Denna bruksanvisning



Behov av verktyg

- 13mm fast nyckel
- Silikonspray / tvål

**Kontrollera leveransens innehåll utan dröjsmål!
Läs genom och spara detta manual för framtida bruk.**

**OBS! Minimum vattennivå före eldning!
Se sidan 4!**

Montering

Montering varierar från modell till modell. Gemensamt för alla modeller är att man kopplar kaminen med tunnan med hjälp av gummislangar och slangklämmor. Användning av fästöron samt monteringshöjd varierar.



I botten av kaminen finns stålkälke med rooster och på toppen av kaminen finns eldplåt som styr elden bakåt. Dessa kan du ta ut från kaminen vid montering, för att kaminen vore så lätt som möjligt.

Du får ej elda utan dessa detaljer! (bild till vänster)

Använd neutral glidmedel såsom tvål för lättare montering av gummislangar.

Se nedan noggrannare beskrivningar.

MONTERING AV KAMINEN STEG FÖR STEG

1. Fäst det övre gummiröret i kaminen och dra åt rörklämmen på kaminsidans del.
2. Fäst det nedre gummiröret i kaminen, men låt det ligga kvar löst vid kanten.
3. Skjut först det nedre röret fast i tunnan.
4. Fäst sedan det övre röret.
5. Dra till sist åt alla rörklämmor ordentligt.

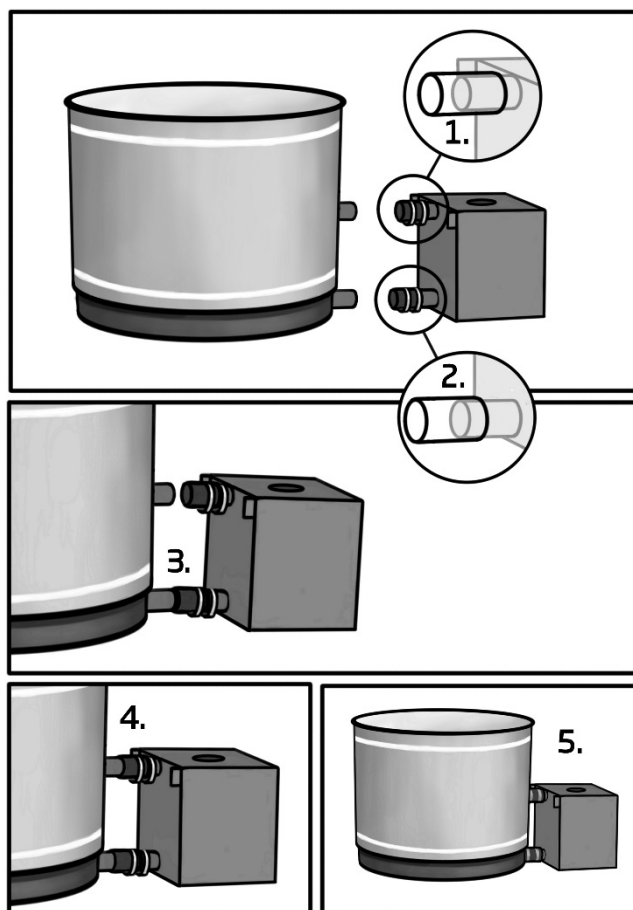

Montering i plasttunnan (Easy / Family)

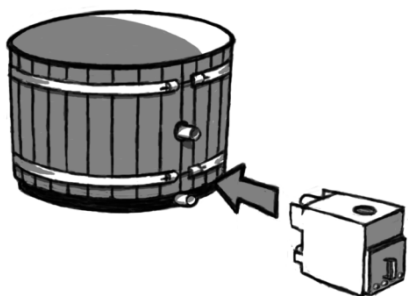

Kamin i plasttunnan kopplas ihop med tunnans plaströr med hjälp av två gummislangar. Kamin ska ligga i samma nivå med tunnans botten, så att både kamin och tunnans botten tar i mark, och kamin hänger ej i luften. På några tunnansmodeller betyder det att man ska lägga någonting extra material under kaminen såsom tegel. På bild till vänster plasttunnans kopplingsrör. På bild till höger, CULT monterad på plasttunna.

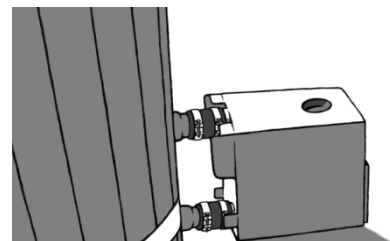

Rökrör

För kaminen passande 120mm syrafast rökrör. Den smalare änden av rökrör passar i kaminen. Rör säljes separat och dom finns i längder 50 samt 100cm. Dessutom finns det värmeskydd som är 100cm lång. Vi rekommenderar rökrörspaket, vilket innehåller 150cm rör+värmeskydd+kinahatt. Dessutom finns det knistskydd som tillval.

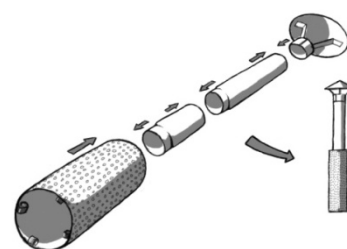

Rökröret levereras i separat förpackning och det består av fyra delar (bilden nedan), som måste monteras ihop. Avlägsna skyddsplasten från värmeskyddet och placera det monterade rökröret i kaminens rökrörsanslutning med den smalare ändan före.

Var försiktig, rökrörets delar har mycket vassa kanter, använd skyddshandskar.

Brandsäkerhet

Om man installerar tunnans nära byggnader måste man se till att skorstenen ligger tillräckligt långt i från brinnande material. Kontrollera avståndet både sid och höjledes. Sidledes är tre(3) meter säker avstånd mätt från rörets topp. Andra delar av röret kan vara närmare om skorstenen är närmare än så måste man installera isolerat skorsten. Om man drar skorstenen genom taket måste änden av skorstenen räcka minst en meter över takytan.

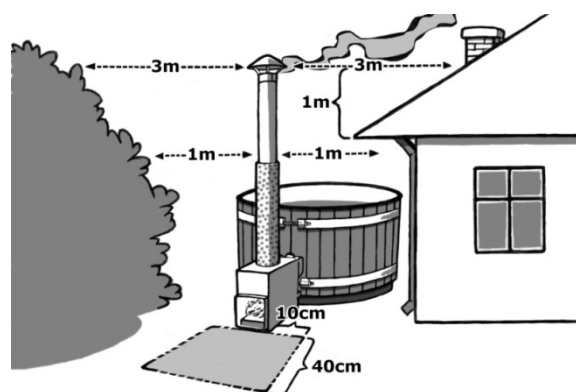

Ta även hänsyn till brandsäkerhet framför kaminen. Framför kaminen bör ej finnas brännbart material. Installera framför kaminen en platta i obrännbart material såsom betong eller plåt enligt bilden på sidan. Du kan också fråga lokala brandmyndigheter om råd.

Magnesiumanodstav

Magnesium fungerar som en anod, vilket innebär att magnesiumet korroderar innan kaminens aluminium börjar korrodera.

Magnesiumstaven ska bytas ut med ett års mellanrum eller när den har nöjts. Om staven inte byts ut i tid förfaller kaminens garanti när det gäller oxideringen.

Anvisningar på hur man byter staven hittas på bytesstavens paket.

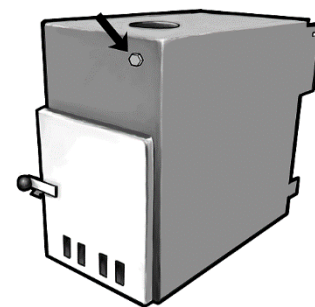

Obs! Kontrollera att fogen är vattentät innan du värmer kaminen. Om kaminen läcker vid fogen ska du spänna den mer och även kontrollera att tätningen är på plats.

Bruk

OBS!!!

Man får aldrig tända eld på kaminen medan den är tom eller om min. vattennivån inte är nått än! Att elda kaminen med för lite vatten leder till att kaminen smälter sönder!

Kontrollera alltid vattenmängden i bassängen innan kaminen tänds!

Tunnan ska alltid vara vattenfylld minst 5 cm över översta cirkulationsrör innan man sätter eld i kaminen (Se bild till höger).

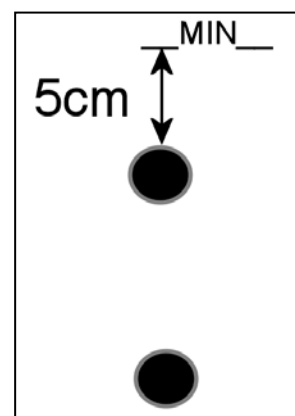

Töm aldrig tunnan innan elden och glöden har slocknat helt i kaminen. Att elda kaminen med för lite vatten leder till att kaminen smälter sönder!

Vattenfylld kamin får ej låta frysas på vintern. Töm tunnan eller elda kaminen för att undvika frostsador.

Kaminen får ej kopplas efter en pump, eftersom den inte tål tryck.

Före första användning är det bra att skölja ur kaminen genom att spruta vatten inne i kaminen genom det övre cirkulationshålet. Det som kommer ut ur kaminen kan du torka bort från tunnan med en trasa. När du fyller på tunnan, kontrollera alla genomföringar och gummirör mot läckage och dra efter vid behov.

Värm inte vattnet i tunnan för mycket. Högsta rekommenderade temperatur är 37°C.

Töm aska efter varje uppvärmningstillfälle. För att roster ska hålla så länge som möjligt.

Som bränsle till kaminen duger endast väl klyven torr ved. Att använda stor fuktig ved kan lätt fördubbla uppvärmningstiden. Vi rekommenderar att inte använda klibbal som ved, för den orsakar kraftig nedsmutsning av kaminen.

Att använda utvändig kamin är lika lätt som vilken annan eldstad som helst. Använd i början ved som är klyvad ganska smått och när elden har tagit ordentligt kan man ha större ved. **Under uppvärmning ska man ha ordentligt med ved i kaminen hela tiden för att uppnå max. effekt på kaminen. Med för lite ved i kaminen blir uppvärmningstiden betydligt längre.**

Vid användning av hårda träslag som brännved, såsom ek, är det viktigt att skaffa en asklåda i syrafast stål som säljs separat. Asklådan skyddar kaminens botten mot den sura askan från hårda träslag och frätning som orsakas av den.

Om du använder tändvätska, följ tillverkarens anvisningar. Använd aldrig tändvätskor som ej är avsedda för detta ändamål. Vi rekommenderar att använda till exempel Burnerparafinpåsar.

Hygieni samt kemikalier

Ta hand om tunnans hygieni genom att tömma och torka den tillräckligt ofta. Tvätta tunnan till ex. med mjuk svamp och Kirami Biopesu. Vid offentligt bruk måste bakteriedödande kemikalier d.v.s. klor användas. För privat bruk kan också klorfria kemikalier som du hittar hos oss användas. Kemikaliernas bruksanvisningar hittar man på paketen och de skall följas. Överstora doser kan orsaka frätande av tunnan. **OBS!** När man använder kemikalier, skall man alltid följa vattnets pH värden, och hålla dem inom givna gränser, dvs. 7,0-7,6. Då man använder kemikalier går pH värdet ofta ner, och det kan leda till att delar av tunnan fräts. Triklorbaserade eller andra kombinationstabletter i tunnorna är förbjudna, bortsett från 20g tabletter, då halterna inte blir alltför höga. Använd endast kemikalier som tillverkaren rekommenderat.



Garanti

Vi lämnar till våra produkter 24 månaders fabriksgaranti mot material och tillverkningsfel. Garantin gäller om kunden har bekantat sig med bruksanvisningen.

OBS! Det som skiljer sig från ovanstående är att garantin för kommersiellt bruk endast är 6 månader.

Garantin gäller inte för normalt slitage orsakat av användning, såsom deformationer, rost eller brännmärken genom galler och eldplåtar.

Garantin ersätter inte heller skador som orsakats av felaktig användning.

Garantin ersätter inga skador som orsakats av köld, eftersom dessa kan undvikas genom korrekt användning.

Garantin gäller inte eventuell frätning orsakad av felaktig användning av kemikalier.

Speciellt pH-värdet ska hållas på rätt nivå och kemikaliedoserna får inte vara för stora.

I karet får ingen automatisk kemikalie-doseringsutrustning e.dyl. användas.

Garantin täcker inte indirekta kostnader, t.ex. kostnader för terrassbygge eller rivning.

I garantiärenden kontakta genast produktens återförsäljare. Egna reparationsförsök leder till att garantin upphör.

Återvinning

Metalldelar kan lämnas till materialåtervinning och trädelar kan brännas.

Njutfulla badstunder önskar Kirami Oy!

Vi behåller oss rätten att ändra produkter utan förvarning. Om kaminen kopplas till tredje partens badtunna, ansvarar Kirami Oy ej om saker som gäller badtunnan.



Instruction manual

CULT Outside heater for bath barrels

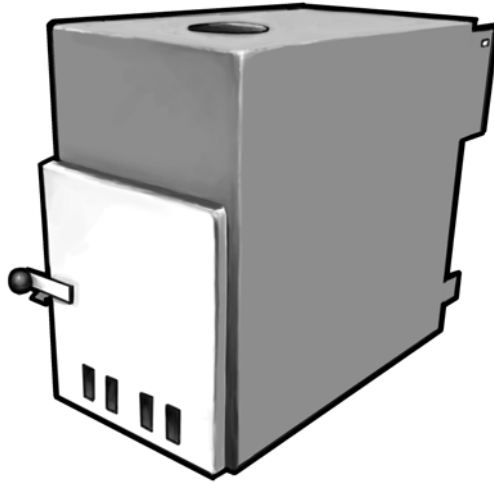

Contents of the package

- Marine aluminium (AlMg3) heater
- Cradle for the grate (in its place)
- Grate (in its place)
- Fire plate for top shelf (in its place)
- Door with air controller plate
- Rubber hose for fixing Ø75mm 2 pcs
- Hose clamps Ø80-85mm 4 pcs
- This instruction manual

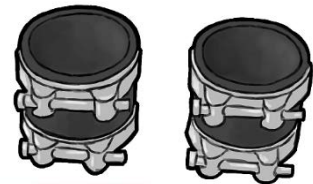

Necessary tools

- 13mm wrench or similar
- Soap / silicone spray

**Inspect the contents of the delivery immediately!
Read this manual carefully and store for future reference.**

**NOTICE! MINIMUM water level before fire!
See page 4!**

Installation

The installation procedure varies between different barrel / tub models. Common to them all is that you use two rubber hose pieces and hose clamps to fix the heater in its place. Using of the fixing pieces and installation height varies.



There is a grate cradle in the bottom of the heater. There is one grate in the cradle and on the top shelf there is a fire plate. The flames in the heater will be directed to the chimney behind this fire plate. It makes sense to remove these pieces for the installation so the heater is as light as possible. **The grate cradle and the fire plate must always be in their places when using the heater.** (See picture on the left)

In all installation types it is advisable to spray silicon spray or other lubricant like soap inside the rubber hoses to tighten the hose clamps evenly and to prevent the hoses from wrinkling.

The following describes fixing the heater to different tub types.

STEP-BY-STEP INSTRUCTIONS FOR MOUNTING THE STOVE:

1. Attach the upper rubber tube to the stove and tighten the stove-side hose clamp securely.
2. Attach the lower rubber tube to the stove, but do not tighten it yet and leave the rubber tube closer to the edge.
3. Push the lower tube onto the tub first.
4. Then attach the upper tube.
5. When you are done, tighten all hose clamps securely.

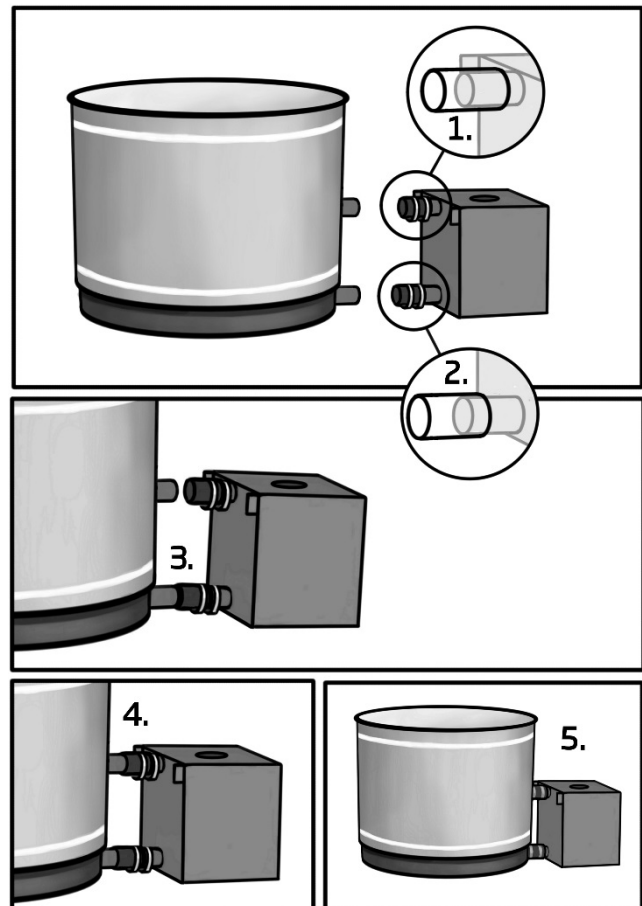

Installation for plastic tubs (Easy / Family)

Heater for plastic tubs is connected with rubber hoses to the Ø75mm PVC pipes on the tub. In this installation the heater is placed on the same level with the tub so both are directly in contact with ground. And the heater is not hanging in the air. On some plastic tubs this means that you have to add some support under the heater e.g. concrete slabs or bricks. In the left picture plastic tub connection pipes. On the right side you see an example of CULT connected with plastic tub.

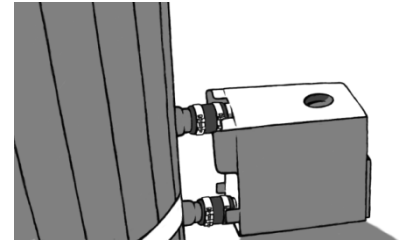
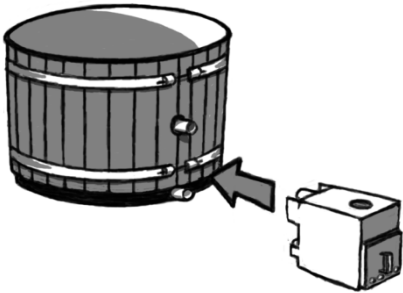

Chimney

You can use a Ø120mm outer diameter acid proof steel chimneys in this heater. The reduced end of the chimney will fit inside the heater. These chimneys are sold in 50 and 100cm pieces. There is also a heat protection piece available length of 100cm. We recommend a chimney kit that has 150cm chimney + 100cm heat protection + hat. There are also hats with spark protection net available.

If you have purchased a chimney kit with the heater. It is supplied in a separate box and has four parts (see picture right) and it has to be assembled.

Remove the protective film from the thermal protection and place the assembled chimney to the chimney outlet of the stove.

Be careful, the edges of the chimney are very sharp. Use protective gloves!

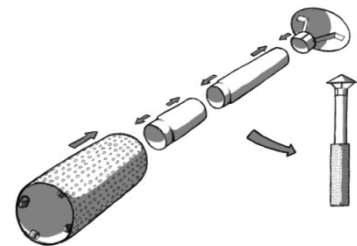

Fire safety

If the heater is located near buildings, for example on the side of a terrace, the distance of the chimney from any combustible materials must be adequate. Remember to check the distance both laterally and vertically so that there isn't any risk of fire. Safe minimum distance, from the chimney's upper end, laterally is three (3) meters. Shorter distance laterally is adequate in other parts of the chimney. If the chimney is closer to any combustible materials you must use special insulated chimney, which has to be purchased separately.

When positioned close to the roof or when taken through it, the top end of the insulated chimney must be at least one (1) meter above the surface of the roof. Ask your local fire officer for more information.

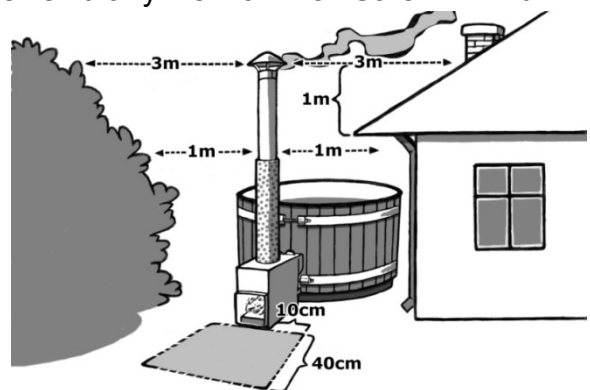

Notice also the fire safety in front of the furnace. There shouldn't be any flammable materials in front of the furnace. There should be an area, which is demonstrated in the picture that should be made of incombustible material such as concrete, sand or metal.

Magnesium anode rod

Magnesium will work as anode, meaning that magnesium will corrode before heater's aluminium does.

The magnesium rod should be replaced annually or after it has been depleted. If the rod hasn't been changed on time the heater won't have guarantee left.

Replacement instructions are on the replacement rod package.

NB! Before heating up check that the thread is waterproof. If water is leaking through the thread then fasten it more and check that o-ring is in place.

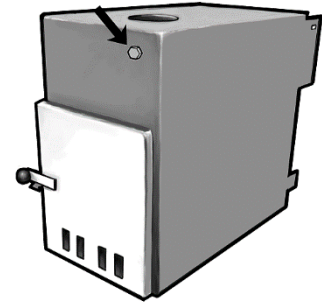

Usage

Warning!

Never start the fire when the tub is empty or the water level is insufficient! Heating a non full tub will destroy the heater!

Always check the amount of water in the tub before lighting the stove!

The tub must always be filled so that the water level is at least 5 cm above the upper pipe of the heater (picture on the right). Only then it is safe to start the fire.

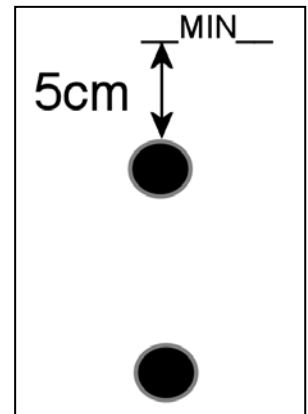

Do not start emptying the tub until the fire in the heater is completely out! Heating a non full tub will destroy the heater!

The water in the tub must not be allowed to freeze during the winter.

Empty the tub or make sure that the water is heated adequately.

The heater cannot be connected with a circulation pump! It will not stand the pressure, since it has been designed to use only gravitational free circulation.

Before using the tub for the first time, we recommend to rinse the stove's water circulation pipes carefully. Rinse the inside of the heater through upper pipes with water so that possible garbage comes out of the heater. When filling the tub, make sure that the rubber hoses used for connecting the stove do not leak. If necessary, tighten the hose clamps. Do not overheat the water. We recommend a bathing temperature of no more than +37°C.

Empty the heater from ashes after every use. If the grates stay inside the ashes, it will shorten the lifetime of the grates considerably.

Use only small and dry firewood for the heater. The use of big and moist wood will easily double the heating time. Use of common alder is not recommended, since it causes more soot and stickier soot than other firewood.



The use of the heater that is loaded from outside of the barrel is as easy as the use of any other normal fireplace. We recommend the use of small firewood when starting the fire and then gradually add bigger ones, if needed. **While heating the water, it is advisable to keep up a fare-sized fire in the heater so that the wood would burn properly and the maximum output can be achieved. When keeping a small fire the heating time will be much longer.**

When hardwood such as oak is used as firewood, the furnace should be fitted with an acid-steel ash box (sold separately) to protect the bottom of the stove furnace from the acidic hardwood ash and the corrosion it induces.

When using lighter fluid act according to the instructions of the fluid. Never use any other fluids than those that are made for it. We recommend the use of burning pieces, for example Burner- paraffin bags.

Cleaning and chemicals

Take care of the sanitation and hygiene of the barrel by washing and drying it often enough. You can wash the barrel with pine soap and scrubbing brush, or using some other bio soap. If the barrel is in public use it is important to use chemicals that kill bacteria, in other words chlorine. When the barrel is only in home use there are oxygen-based alternatives for chlorine. These chemicals are suitable for disinfecting small tubs. You can find the instructions for dosages on the packages of the chemicals, and the instructions should be followed carefully. Over dosages might cause corrosion of the barrel / heater parts. **NOTICE!** When using chemicals, it is important to follow the pH level of the water and it should remain within 7,0 – 7,6. The use of chemicals usually lowers the pH level, which might again result in corroding the barrel parts. The use of trichlorine-based and other tablet combinations is prohibited in the barrels, except for 20 g tablets, which do not raise the concentrations too high. **Use only chemicals recommended by the manufacturer.**



Warranty

Our products have a 24 month warranty on materials and workmanship.
The warranty is valid when the user reads the product instructions and follows them.

NOTE! Differing from the above mentioned. Products used for commercial purposes are granted only 6-month warranty period.

Warranty does not cover normal wear and tear caused by use, such as deformed, rusted or burnt through grates and fire plates.

The guarantee does not cover damage caused by misuse.

The guarantee does not cover damage caused by freezing, because they can be avoided with correct use.

The guarantee does not cover corrosion due to the faulty use of chemicals.

Especially the pH value should be appropriate and the dosages of chemicals cannot be too high. Do not use automatic chemical dispensers in the tub.

The warranty does not cover any indirect costs incurred, e.g. costs of building or disassembling the terrace.

Contact the dealer about guarantee matters. If you try to repair the product yourself, it will cancel the guarantee.

Disposal of the product

The metal parts of the product are to be taken to metal recycling, the wooden parts can be burned. Other parts belong to mixed waste.

Kirami wishes you enjoyable bathing experiences.

We hold the rights for changes in the product without separate notice. If this manual is supplied with a third party hot tub, Kirami is not responsible for any issues with the tub.



Gebrauchsanweisung CULT Außenofen für Badefass

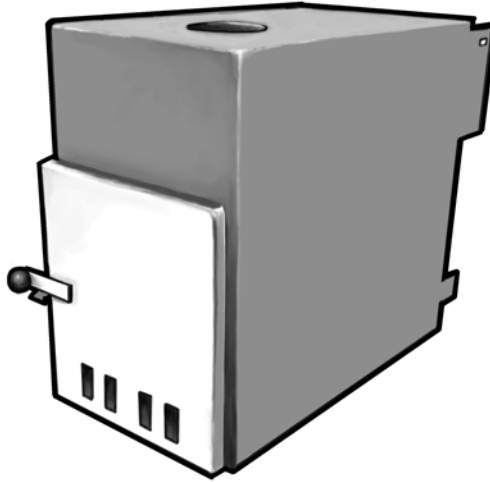

Paketinhalt:

- Ofen, hergestellt aus Marine-Aluminium (AlMg3)
- Rostgestell (eingebaut)
- Rost (eingebaut)
- Feuergitter für obere Regalebene (eingebaut)
- Brennkammerluke mit Luftzuführung
- 2 Gummibefestigungsschläuche Ø 75 mm
- 4 Schlauchschellen Ø 80-85 mm
- Diese Gebrauchsanweisung

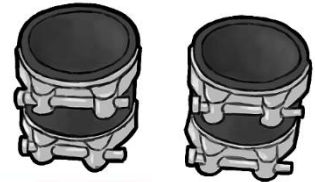

Notwendige Werkzeuge

- Ringschlüssel 13 mm
- Seife / Silikonspray

Überprüfen Sie den Inhalt der Lieferung unverzüglich!
Lesen sie diese Gebrauchsanweisung sorgfältig durch und bewahren für die Zukunft.

**ACHTUNG! Mindestfüllmenge vor dem
Anzünden!
Siehe Seite 4!**

Aufbau

Die Montage des Ofens an das Badefass hängt vom Fassmodell ab. Bei allen Modellen wird der Ofen jedoch auf die gleiche Weise mit den Befestigungsschläuchen und den Schlauchschellen am Badefass befestigt. Die Verwendung von Befestigungswinkeln und die Montagehöhe variieren.

Im Ofen befindet sich am Boden ein Rostgestell, auf dem der Rost liegt, sowie auf dem oberen Regal eine Luftführung, hinter der die Flammen in den Schornstein gelangen. Sie sollten während der Montage aus dem Ofen genommen werden, damit er möglichst leicht ist.

Sie müssen allerdings während des Betriebs des Ofens eingesetzt sein (Abbildung rechts).



Bei allen Montagen sollten die verwendeten Gummischläuche auf der Innenseite eine rutschige Oberfläche erhalten, indem Silikonspray oder Seife aufgetragen wird. So lassen sich die Verbindungsschläuche leichter aufziehen.

Im Folgenden wird die Montage an verschiedene Badefässer genauer beschrieben.

BEFESTIGUNG DES OFENS SCHRITT FÜR SCHRITT:

1. Schließen Sie das obere Gummirohr am Ofen an und ziehen Sie die Schlauchschelle auf der Ofenseite fest an.
2. Schließen Sie das untere Gummirohr am Ofen an, aber lassen Sie es noch locker und etwas näher am Rand.
3. Drücken Sie das untere Rohr zuerst an der Tonne fest.
4. Dann befestigen Sie das obere Rohr.
5. Zum Schluss ziehen Sie alle Schlauchschellen fest an.

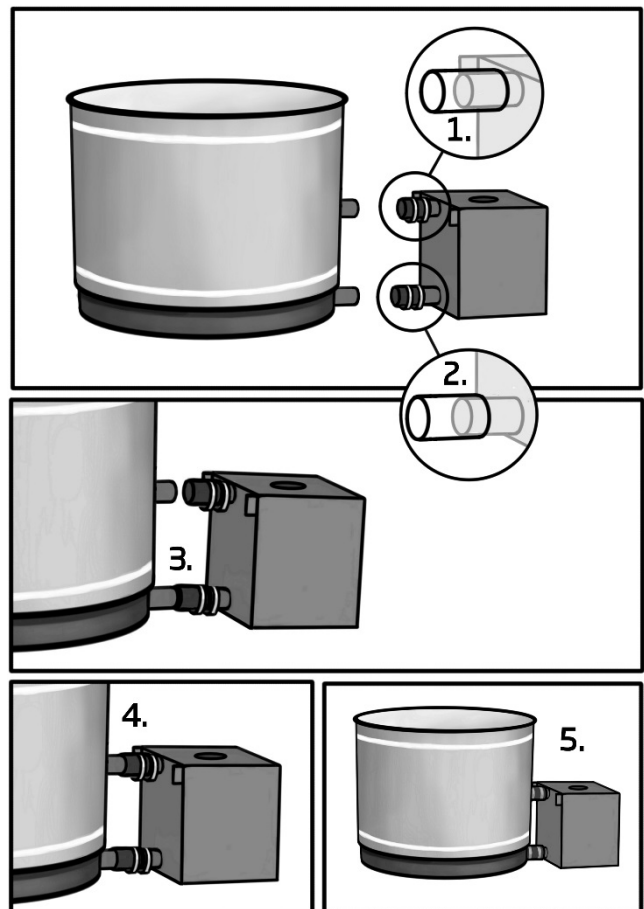

Montage an einem Kunststoffbadefass (Easy / Family)

Bei einem Kunststoffbadefass wird der Ofen mit Gummischläuchen von $\varnothing 75$ mm an den Kunststoffstutzen am Badefass mit angeschlossen. In diesem Fall muss der Ofen auf der gleichen Höhe mit dem Badefass verbunden werden, sodass beide Kontakt mit dem Boden haben und der Ofen nicht in der Seite des Fasses hängt. Bei einigen Badefassmodellen setzt dies voraus, dass der Ofen erhöht aufgestellt wird, z. B. durch Unterlegen von Betonplatten oder Ziegeln.

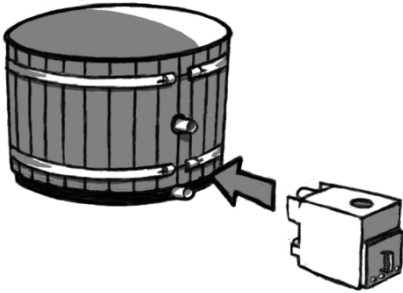

In der linken Abbildung werden die Befestigungsrohre des Kunststoffbadefasses gezeigt. In der Abbildung rechts ist CULT an einem Kunststoffbadefass angebracht.

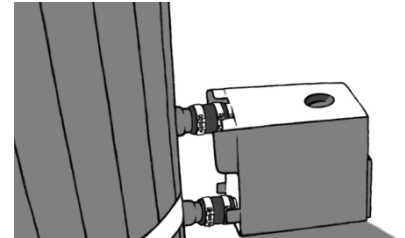

Schornstein aufbauen

Der Durchmesser eines passenden Schornsteins aus säurefestem Stahl beträgt 120 mm. Das reduzierte Ende des Schornsteins passt in den Ofen. Die Schornsteine sind in den Längen 50 und 100 cm separat erhältlich. Zudem ist für das Schornsteinunterteil ein Hitzeschutz von 100 cm Länge erhältlich. Wir empfehlen für den Ofen das Schornsteinpaket, das einen Schornstein von 150cm, einen Hitzeschutz und eine Regenhaube enthält. Zusätzlich werden Hauben mit Funkenschutz angeboten.

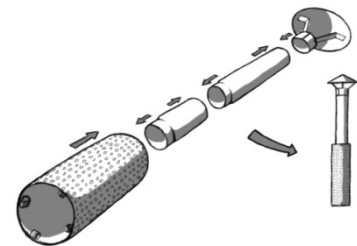

Das Schornsteinpaket wird in einem separaten Paket geliefert und besteht aus vier Teilen (Abbildung rechts), die zusammengesetzt werden müssen. Die Schutzfolie von der Wärmeisolierung abnehmen und zusammengesetzten Schornstein mit reduziertem Ende auf den Schornsteinstutzen des Ofens montieren.

Vorsichtig vorgehen, die Ränder der Schornsteinteile sind sehr scharf. Schutzhandschuh verwenden!

Brandschutz

Wird der Ofen in der Nähe von Gebäuden, z. B. am Rand einer Terrasse, aufgestellt, muss sichergestellt werden, dass sich der Schornstein in ausreichendem Abstand zu brennbaren Bauten befindet. Außerdem sollte der horizontale und vertikale Abstand kontrolliert werden, um zu verhindern, dass das Gebäude in Brand gerät. Der seitliche Mindestabstand des oberen Schornsteinendes zu brennbaren Materialien beträgt drei (3) Meter. Für die anderen Teile des Schornsteins reicht ein geringerer seitlicher Abstand. Wenn der Schornstein näher aufgestellt werden soll, muss ein isolierter Schornstein verwendet werden, der separat zu erwerben ist.

Wenn der Schornstein in der Nähe eines Dachs aufgestellt oder durch das Dach geführt wird,

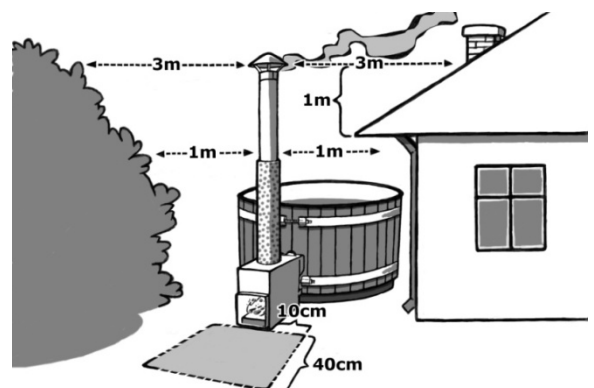

muss er mindestens einen (1) Meter über das Dach reichen. Weitere Informationen erhalten Sie bei der örtlichen Brandschutzbehörde.

Beachten Sie auch die Brandsicherheit vor der Brennkammer. Dort dürfen sich keine brennbaren Materialien befinden. Es muss ein Bereich wie auf der Abbildung vorhanden sein, in dem sich ausschließlich nicht brennbare Materialien wie Beton, Sand oder eine Metallplatte befinden.

Magnesium -Anodenstab für Öfen

Magnesium wirkt als Anode, was bedeutet, dass das Magnesium korrodiert wird bevor das Aluminium des Ofens zu korrodieren anfängt.

Die Magnesium-Anode sollte in Abständen von zwölf Monaten gewechselt werden bzw. wenn sie fast verbraucht ist. Wenn die Anode nicht rechtzeitig getauscht wird, erlischt die Garantie des Ofens. Angaben über den Tausch sind auf dem Etui des Austauschstab abgedruckt.

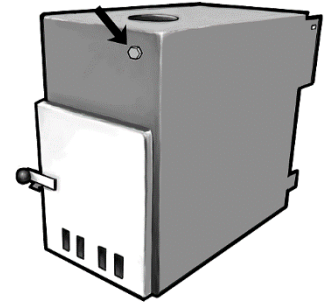

Anmerkung! Gewinde vor dem Heizen auf Wasserdichtheit prüfen. Wenn der Ofen aus dem Gewinde leckt, ist das Gewinde stärker anzuziehen und zu prüfen, ob die Dichtung an ihrem Platz sitzt.

Gebrauch

WARNUNG!

Der Ofen darf niemals befeuert werden, wenn das Badefass leer oder nur unvollständig gefüllt ist! Das Beheizen eines knapp gefüllten Badefasses führt zum Schmelzen des Ofens! Das Badefass muss immer mindestens bis 5 cm über die oberen Wasserrohranschlüsse des Ofens aufgefüllt werden, bevor der Ofen befeuert werden darf (siehe Abbildung).

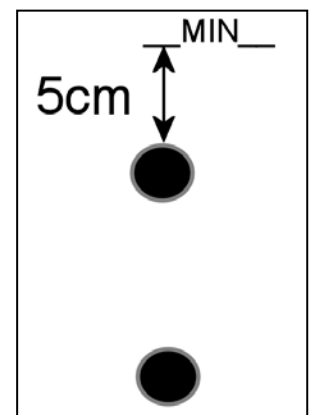

Überprüfen Sie vor dem Anzünden immer zuerst die Wassermenge im Becken!

Das Badefass darf nicht entleert werden, bevor das Feuer vollständig erloschen und die Glut im Ofen abgeklungen ist. Das Beheizen eines knapp gefüllten Badefasses führt zum Schmelzen des Ofens!

Der gefüllte Ofen darf im Winter nicht einfrieren. Sie sollten das Badefass entleeren oder für ausreichende Beheizung sorgen.

Der Ofen darf nicht mit einer Umwälzpumpe verbunden werden. Er hält dem sich aufbauenden Druck nicht stand, da er nur für die Zirkulation durch Schwerkraft ausgelegt ist.

Bevor die Tonne zum ersten Mal gefüllt wird, sollte das Wasserzirkulationssystem des Ofens ausgespült werden. Hierbei wird mit dem Schlauch reichlich Wasser durch die oberen Rohre eingeführt, damit eventuelle, beim Aufbau entstandene Metallsplinter aus dem Ofen herausgespült werden. Diese Splinter können durch Aufwischen vom Zuberboden aufgesammelt werden. Wenn der Zuber gefüllt wird, sollten die Befestigungsschläuche des Ofens auf eventuelle Lecks überprüft werden. Bei Bedarf Klemmen der Schläuche anspannen.

Das Badewasser sollte nicht zu heiß werden. Die empfohlene Höchsttemperatur des Wassers beträgt +37 °C.

Entfernen Sie nach jedem Heizen die Asche, sodass die Roste nicht vorzeitig verglühen und der Ofen gut zieht.

Als Brennholz dürfen nur kleine trockene Scheite verwendet werden. Große und feuchte Holzscheite können leicht dazu führen, dass sich die Heizzeit verdoppelt. Wir raten von der Verwendung von Schwarzerle als Brennholz ab, da diese Holzsorte eine sehr große Menge an Ruß verursacht, der zudem besonders klebrig ist.

Die Bedienung eines Außenofens ist so einfach wie die Bedienung jeder gewöhnlichen Feuerstelle. Um ein Feuer zu entfachen, sollten kleine Holzscheite verwendet werden, und nach Bedarf können danach größere Scheite nachgelegt werden.

Während des Heizens sollte im Ofen ein ordentliches Feuer brennen, damit das Holz gut verbrennt und das Badewasser sich mit maximaler Leistung erwärmt. Bei zu kleinem Feuer wird die Aufwärmungszeit unnötig verlängert.

Wenn Sie eine Anzündflüssigkeit verwenden, beachten Sie die Bedienungsanleitung für die Flüssigkeit. Verwenden Sie zum Anzünden niemals andere als dafür vorgesehene Flüssigkeiten.

Wenn als Brennholz Hartholz, wie Eiche, verwendet wird, muss für den Ofen ein separat angebotener Aschekasten aus säurefestem Stahl angeschafft werden, der den Boden der Feuerstelle vor Korrosion durch die saure Asche des Hartholzes schützt.

Sauberkeit und Chemikalien

Um die Sauberkeit und Hygiene des Badefasses sicherzustellen, sollte es ausreichend oft gründlich gereinigt und getrocknet werden. Zum Waschen kann zum Beispiel Kirami-Biowaschmittel oder Kiefernseife zusammen mit einer geeigneten Bürste verwendet werden. Bei Nutzung des Badefasses durch ein größeres Publikum müssen Chemikalien verwendet werden, die Bakterien abtöten, also in der Praxis Chlor. Bei einer privaten Nutzung können als Alternative zu Chlor auf Sauerstoff basierende Chemikalien verwendet werden, die sich für die Desinfektion kleiner Badefässer eignen. Die Dosierungsanleitung der Chemikalien befindet sich in der Verpackung und muss genau eingehalten werden. Eine Überdosierung kann Teile des Badefasses angreifen. **ACHTUNG!** Beim Einsatz von Chemikalien muss der pH-Wert des Wassers verfolgt und innerhalb der angegebenen Grenzen, 7,0-7,6, gehalten werden. Beim Einsatz von Chemikalien sinkt normalerweise der pH-Wert. Dies kann dazu führen, dass Teile des Badefasses verätzt werden. Für das Badefass ist die Verwendung von Kombinationstabletten auf Basis von Trichlorethen oder anderer Stoffe untersagt. Ausgenommen sind 20-g-Tabletten, die keine zu hohe Konzentration herbeiführen können. Die Tabletten müssen immer zuerst in einem Dosierer aufgelöst werden und sie dürfen



niemals auf den Boden des Badefasses gelegt werden. Verwenden Sie nur Chemikalien, die vom Hersteller empfohlen werden.

Garantie

Wir gewähren bei unseren Produkten eine Garantie von 24 Monaten auf Material- und Herstellungsfehler.

Die Garantie ist gültig, wenn der Benutzer sich mit der Bedienungsanleitung vertraut gemacht hat und sie beachtet.

ACHTUNG! Wenn das Produkt gewerblich genutzt wird, beträgt die Garantiezeit lediglich 6 Monate.

Der Garantieanspruch erstreckt sich nicht auf Schäden, die auf normale Abnutzung durch den Gebrauch zurückzuführen sind, wie z. B. verbogene, rostige oder durchgebrannte Roste und Feuerbleche.

Die Garantie ersetzt auch keine Schäden, die durch Benutzungsfehler entstanden sind. Die Garantie ersetzt keine Schäden, die durch Frost entstanden sind, denn sie können durch richtiges Vorgehen verhindert werden.

Die Garantie ersetzt keine Korrosionsschäden, die durch falsche Verwendung von Chemikalien entstanden sind. Besonders der pH-Wert muss eingehalten werden und die Chemikaliendosen dürfen nicht zu groß sein. Im Becken dürfen keine automatischen Dosiereinrichtungen usw. verwendet werden.

Die Garantie deckt keine anfallenden indirekten Kosten ab, wie zum Beispiel den Bau einer Terrasse oder Abrissarbeiten.

Nehmen Sie bei Garantieangelegenheiten sofort mit dem Verkäufer Kontakt auf. Selbstständige Reparaturversuche führen zu einem Erlöschen der Garantie.

Entsorgung des Produkts

Die Metallteile des Produkts müssen zum Metallrecycling gebracht werden, die hölzernen Teile können verbrannt werden. Die restlichen Teile sind als Restmüll zu entsorgen.

Kirami Oy wünscht Ihnen angenehmes Baden!

Wir behalten uns das Recht vor, ohne Mitteilung Änderungen am Produkt vorzunehmen. Wenn diese Anleitung mit einem Badefass von dritter Seite geliefert wurde, ist Kirami nicht für Probleme mit dem Badefass verantwortlich.



Notice d'emploi

Fourneau extérieur CULT pour bains en bois

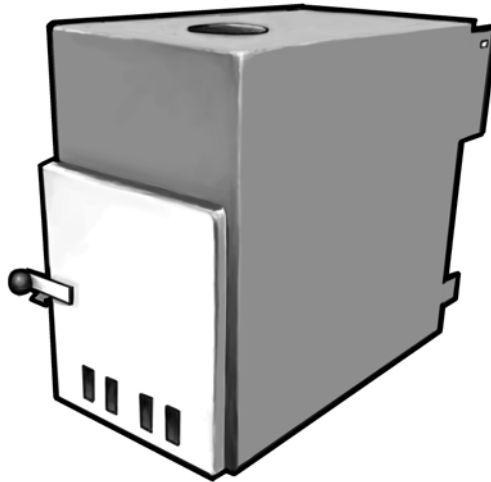

Contenu du paquet

- 1 fourneau en aluminium marin (AlMg3)
- 1 berceau recevant la grille (en place)
- 1 grille (en place)
- 1 plaque protège-feu (en place)
- 1 porte, équipée d'un réglage d'air
- 2 flexibles de connexion en caoutchouc Ø 75 mm
- 4 colliers pour tuyau flexible Ø 80 à 85 mm
- 1 notice d'utilisation.

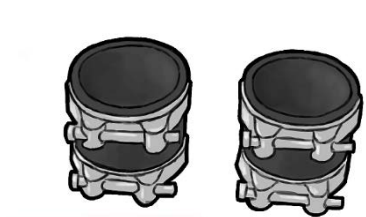

Outils nécessaires

- Clé 13 mm ou équivalent
- Lubrifiant type savon ou spray en silicone

Vérifiez le contenu de la livraison au plus tôt !

Lisez attentivement le manuel et gardez le précieusement en cas de besoin ultérieur.

**NB ! Remplissage minimum avant l'allumage !
Voir page 4!**

Installation

L'installation du fourneau à côté du bain dépend du modèle de celui-ci. Quel que soit le modèle du bain, le fourneau doit toujours être branché avec des tuyaux en caoutchouc et des colliers. L'usage d'ergots et la hauteur d'installation varient.



Au fond du fourneau, il y a un berceau, équipé d'une grille, et d'un passage d'air permettant le passage des flammes dans la cheminée par l'arrière. Pour l'installation, il convient de les sortir du fourneau pour le rendre plus léger.

Lors de l'utilisation du fourneau, ces composants doivent se trouver à leur place (figure à gauche).

Pour toute installation, il vaut mieux lubrifier les tuyaux en caoutchouc destinés au branchement, de l'intérieur avec de la silicone en spray ou avec un autre lubrifiant, savonneux ou autre. Ainsi, les tuyaux seront plus faciles à installer.

Ci-après, vous trouverez les instructions d'installation pour différents types de tonneaux.

ÉTAPES DE FIXATION DU POËLE :

1. Fixez le tube en caoutchouc supérieur au poêle et serrez le collier de serrage se trouvant du côté du poêle.
2. Fixez le tube en caoutchouc inférieur au poêle, mais ne le serrez pas encore et laissez-le encore plus près du bord.
3. Fixez d'abord le tube inférieur au tonneau.
4. Puis fixez le tube supérieur.
5. Enfin, serrez fermement tous les colliers de serrage.

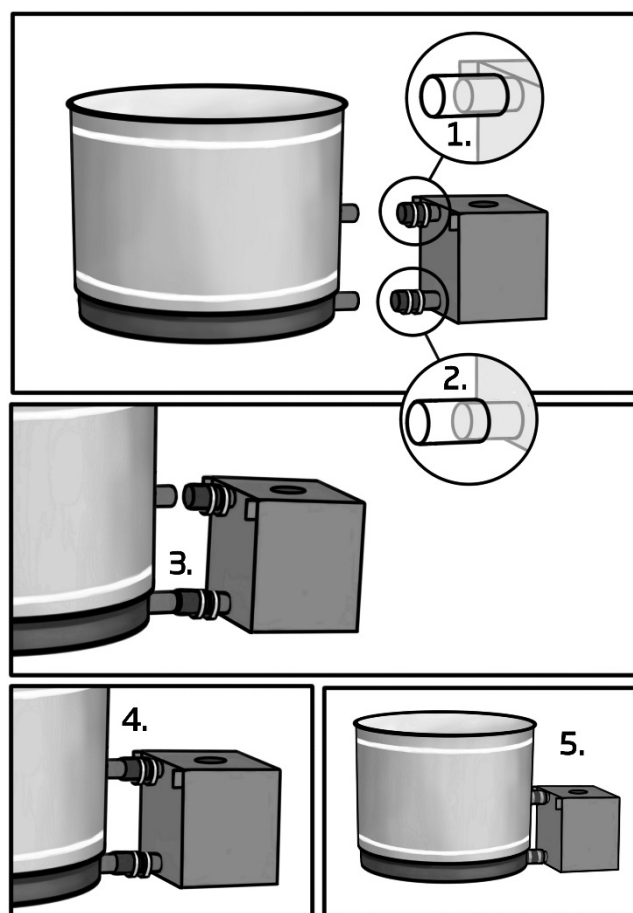

Installation à côté d'un tonneau en plastique (Easy / Family)

Le fourneau à brancher sur un tonneau en plastique est raccordé aux conduits en plastique Ø 75 mm du tonneau à l'aide des tuyaux flexibles en caoutchouc. Pour ce branchement, le fourneau doit être au même niveau que le tonneau, de manière à ce que les deux soient bien posés sur le sol, et non suspendu. A côté de certains modèles de cuves, ceci nécessite le rajout d'une cale de rehaussement sous le fourneau (une dalle en béton, une brique). La figure à gauche montre les conduits de fixation d'un tonneau en plastique et l'évacuation. La figure à droite présente le fourneau CULT branché sur un tonneau en plastique.

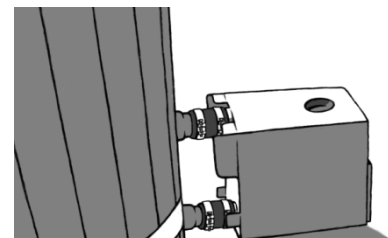
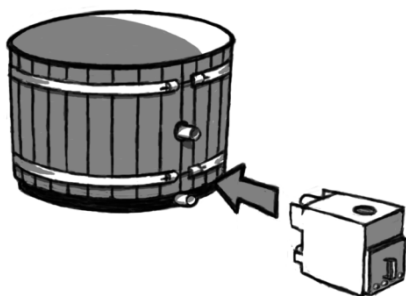

Cheminée

Le diamètre approprié des cheminées en inox est de 120 mm. L'extrémité réduite de la cheminée s'insère dans le fourneau. Les cheminées sont vendues séparément, en éléments de 50 et 100 cm. En outre, une protection thermique anti-brûlures est disponible pour le bas de la cheminée, d'une longueur de 100 cm. Nous vous conseillons un pack cheminée composé d'une cheminée de 150 cm, d'une protection thermique et d'un chapeau. Nous vous proposons également des chapeaux pare-étincelles.

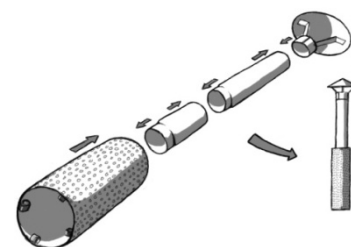

Lorsque vous vous êtes procuré un pack cheminée, celui-ci est livré en emballage séparé, composé de 4 éléments (voir figure ci-dessous). Il doit être assemblé avant l'utilisation. Retirez le film protecteur de la résistance thermique et installez la cheminée montée sur la sortie de cheminée du poêle en insérant d'abord l'embout réduit.

Attention, les rebords de la cheminée sont très coupants, utilisez des gants de protection !

Sécurité incendie

Si le fourneau est situé à proximité d'ouvrages, p. ex. à côté d'une terrasse, il faut vérifier que le conduit d'évacuation (la cheminée) se trouve à une distance suffisante de toute structure combustible. Toujours vérifier la distance en largeur et en hauteur, afin d'éviter tout risque d'incendie. La distance minimale entre la bouche de la cheminée et tout matériau combustible est de trois (3) mètres. En ce qui concerne le reste de la cheminée, on peut se contenter d'une distance latérale inférieure à celle précitée. Si la cheminée se trouve à une distance inférieure à la valeur indiquée, l'utilisation d'une cheminée isolée séparément disponible est obligatoire.

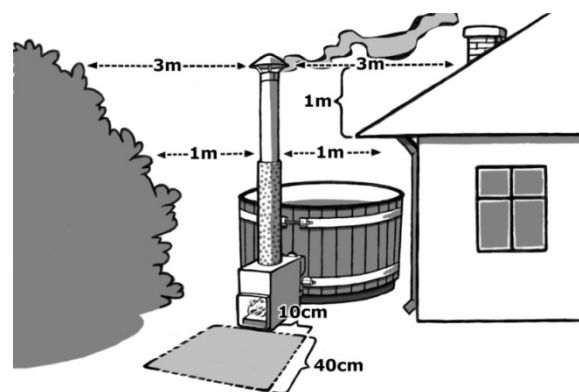

A proximité ou lors d'un passage à travers une toiture, la partie isolée de la cheminée, sortant par la toiture, doit continuer au moins un (1) mètre au-dessus de la toiture. Se renseigner auprès des autorités incendie de votre résidence.

Tenir également compte de la sécurité incendie obligatoire devant le foyer : cette zone doit être libre de tout matière inflammable. En pratique, utiliser une matière ininflammable dans cette zone, comme le béton, le sable, une plaque de métal, tel qu'indiqué dans la figure ci-contre.

Tige d'anode de magnésium pour poêles

Le magnésium joue un rôle d'anode, c'est-à-dire qu'il s'oxyde avant l'aluminium du poêle.

La tige de magnésium doit être changée tous les 12 mois ou lorsqu'elle est usée. Si la tige n'est pas remplacée à temps, la garantie du poêle concernant la corrosion n'est plus valide. Les instructions de remplacement sont indiquées sur le kit des tiges de remplacement.

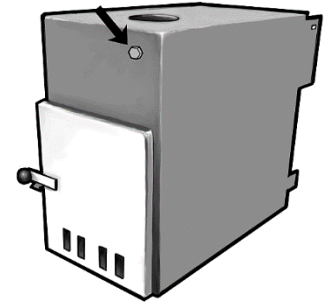

NB ! Vérifiez que le filetage soit étanche avant la chauffe. Si le poêle fuit au niveau du filetage, il doit être resserré et/ou vérifier que le teflon soit bien en place.

Utilisation

AVERTISSEMENT !

Le fourneau ne doit jamais être allumé si la cuve d'eau est vide ou pas suffisamment remplie ! Utiliser le fourneau sans le niveau d'eau requis aboutit toujours à la fusion du fourneau ! La cuve doit toujours être remplie à un niveau minimum dépassant de 5 cm par rapport aux conduits d'eau supérieurs avant d'allumer le feu (voir figure).

Vérifiez toujours la quantité d'eau dans le bassin avant l'allumage !

La vidange de la cuve ne doit jamais commencer avant que le feu ne soit complètement éteint et que la braise ne soit refroidie. Réchauffer une cuve non pleine aboutit toujours à la fusion du fourneau !

Le fourneau rempli d'eau ne doit jamais geler en hiver ! Vidanger la cuve ou assurer un chauffage suffisant de l'eau.

Le fourneau ne doit jamais être raccordé à une pompe de circulation, car il ne résiste pas à la pression ainsi créée, n'ayant été conçu que pour une circulation naturelle.

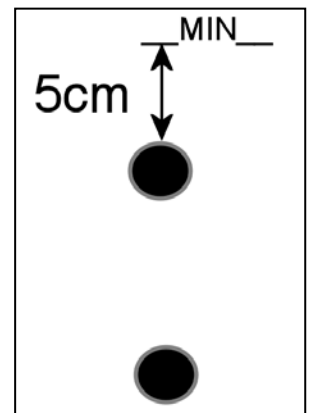

Avant d'utiliser le bain pour la première fois, nous vous conseillons de rincer à grand eau les conduites de circulation du poêle. Rincez depuis le conduit supérieur afin que les éventuelles impuretés sortent de l'appareil. Lors du remplissage du bain, assurez-vous que les tuyaux en

caoutchouc utilisé pour la connexion du fourneau ne fuient pas. Si nécessaire, resserrez les colliers de serrage.

Ne jamais trop réchauffer votre eau de bain. La température maximum recommandée pour l'eau est de +37 °C.

Vider les cendres après chaque séance de chauffage, afin de ne pas détériorer les grilles et d'assurer un tirage suffisant.

L'unique combustible autorisé dans le fourneau est le bois sec coupé en petits morceaux. L'utilisation de bois gros ou humide peut facilement doubler le temps nécessaire pour le chauffage. Nous ne recommandons pas l'aulne comme essence de combustible, il produit davantage de suie et celle-ci s'accumule rapidement.

L'usage du fourneau extérieur est aussi facile que celui d'un poêle normal. Pour l'allumer, utiliser d'abord de petits morceaux de bois, ensuite ajouter les plus gros selon le besoin. **Pour le chauffage, le feu doit être assez fort afin d'assurer une combustion intégrale du bois et un réchauffement au rendement maximum. Un feu trop petit augmente de manière significative le temps nécessaire pour le chauffage.**

Lors de la manipulation d'un allume-feu liquide, toujours respecter les consignes. Ne jamais utiliser d'autres liquides allume-feux non destinés à cet usage. Nous vous recommandons l'utilisation de morceaux allume-feux, allume barbecue.

Lorsque vous utilisez des types de bois dur comme bois de chauffage, comme du chêne, vous devez vous procurer un cendrier en acier vendu séparément pour protéger le fond du foyer du poêle des cendres acides de bois dur et de la corrosion qu'elles engendrent.

Propreté et produits chimiques

Assurer la propreté et l'hygiène de la cuve en la lavant et en la séchant soigneusement et fréquemment. Pour le lavage, utiliser p. ex. le détergent biologique Kirami, ou le savon de pin, en se servant d'une brosse appropriée. En usage public, l'utilisation de produits chimiques antibactériens est nécessaire – en pratique, il vaut mieux utiliser du chlore. Pour l'usage familial, il y a des produits chimiques à base d'oxygène, alternatifs au chlore, adaptés à la désinfection de petites cuves. Les instructions de dosage pour les produits chimiques sont indiquées sur leurs emballages. Les observer minutieusement. Les dosages trop importants peuvent engendrer la corrosion de différents composants du tonneau. **NB !** Avec des produits chimiques, la valeur pH de l'eau doit être mesurée régulièrement afin de la garder entre 7,0 et 7,6 (valeurs limites comprises). D'habitude, les produits chimiques font diminuer la valeur pH, ce qui finira par engendrer la corrosion des composants du tonneau. L'utilisation de tablettes à base de trichlore ou d'autres tablettes mixtes est interdite, sauf les tablettes à 20 grammes, qui permettent de garder le taux des produits chimiques au niveau acceptable. Les tablettes doivent toujours être dissoutes dans un doseur, ne jamais les poser sur le fond de la cuve. **N'utiliser que des produits chimiques recommandés par le fabricant !**



Garantie

Nous garantissons nos produits 24 mois contre les défauts de matériel et de fabrication. La garantie est valide seulement si l'utilisateur respecte les instructions d'utilisation du produit.

NB ! Par dérogation à la durée de garantie indiquée ci-dessus, les produits utilisés à des fins commerciales sont garantis 6 mois seulement.

La garantie ne couvre pas l'usure normale causée par l'utilisation, comme la déformation, la rouille ou la brûlure des grilles et des plaques d'incendie.

La garantie ne couvre pas non plus les dommages occasionnés par une utilisation erronée.

La garantie ne couvre aucun dommage causé par le gel, car une utilisation correcte permet d'éviter tout dommage de ce genre.

La garantie ne couvre pas l'éventuelle corrosion par l'usage de produits chimiques non adaptés. Le taux PH est à surveiller tout particulièrement et le dosage des produits chimiques ne peut pas être trop élevé. L'usage de doses automatiques de produits chimiques est interdit dans le bassin.

La garantie ne couvre pas les frais intermédiaires, comme, par exemple, la construction d'une terrasse ou des démolitions.

Pour les cas liés à la garantie, contactez immédiatement votre vendeur. Le recours à des entreprises de réparation indépendantes pour le produit entraîne une rupture de la garantie

Mise au rebut du produit

Les composants métalliques du produit doivent être ramenés au point de recyclage, Les composants en bois peuvent être brûlés. Les autres composants font partie de la mise au rebut d'ordures mixtes.

La société Kirami Oy vous souhaite d'agréables bains !

Nous nous réservons le droit de modifier le produit sans avis spécifique. Si cette notice accompagne une cuve livrée par un tiers, la responsabilité de Kirami Oy ne peut être engagée vis-à-vis de la cuve.



Инструкция по эксплуатации CULT Наружная печь для купелей

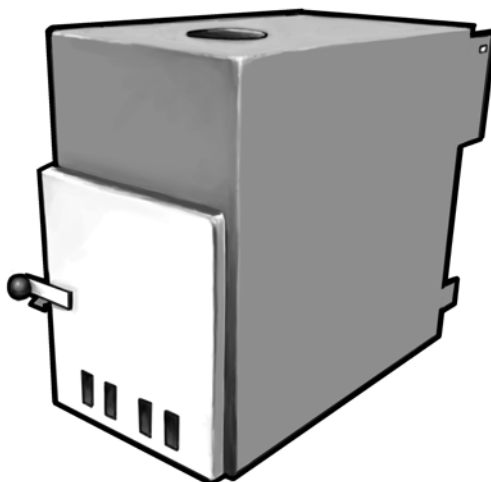

В комплект входит:

- Печь из морского алюминия (AlMg3)
- Люлька для колосниковой решётки (установлена)
- Колосниковая решётка (установлена)
- Огнеупорный щит для верхнего уровня (установлен)
- Свисающая дверца топки с регулятором подачи воздуха
- Резиновый соединительный шланг Ø75 2 шт
- Хомуты Ø80-85mm 4 шт
- Данная инструкция

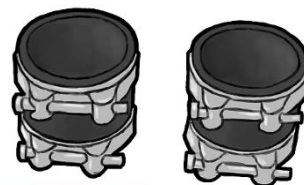

Необходимые инструменты:

- Гаечный ключ на 13 мм
- Мыло / Силиконовый спрей

**Незамедлительно проверьте содержимое посылки!
Внимательно ознакомьтесь с данным руководством и сохраните его для
будущего использования.**

**ВНИМАНИЕ! Минимальный уровень воды
перед разжиганием печи!
Смотри страницу 5!**

Установка

Установка печи варьируется в зависимости от модели купели. Для всех моделей одинаково подключение печи к купели с помощью резиновых шлангов и хомутов. Разница в высоте установки и использовании кронштейнов.



На дне печи установлена люлька для решётки, в которую установлена одна колосниковая решётка. Вверху топки установлен огнеупорный щит, который направляет пламя в дымоход. Эти детали стоит извлечь из печи для её облегчения на время установки.

Эти детали должны быть на месте во время пользования печью. (Фото слева)

Резиновые шланги необходимо смазать изнутри силиконовым спреем или другой смазкой, например мылом. Смазанные шланги легче установить на место.

Далее описана установка печи к разным купелям более подробно.

ПОЭТАПНОЕ ПОДСОЕДИНЕНИЕ ВОДОГРЕЙНОЙ ПЕЧИ К КУПЕЛИ:

1. Подсоедините верхнюю резиновую трубку к печи и затяните хомут, который расположен на стороне печи.
2. Подсоедините нижнюю резиновую трубку к водогрейной печи, но не затягивайте хомут и подтяните трубку ближе к краю.
3. Сначала вставьте нижнюю трубку в купель.
4. Затем подсоедините верхнюю трубку.
5. В завершение крепко затяните все хомуты.

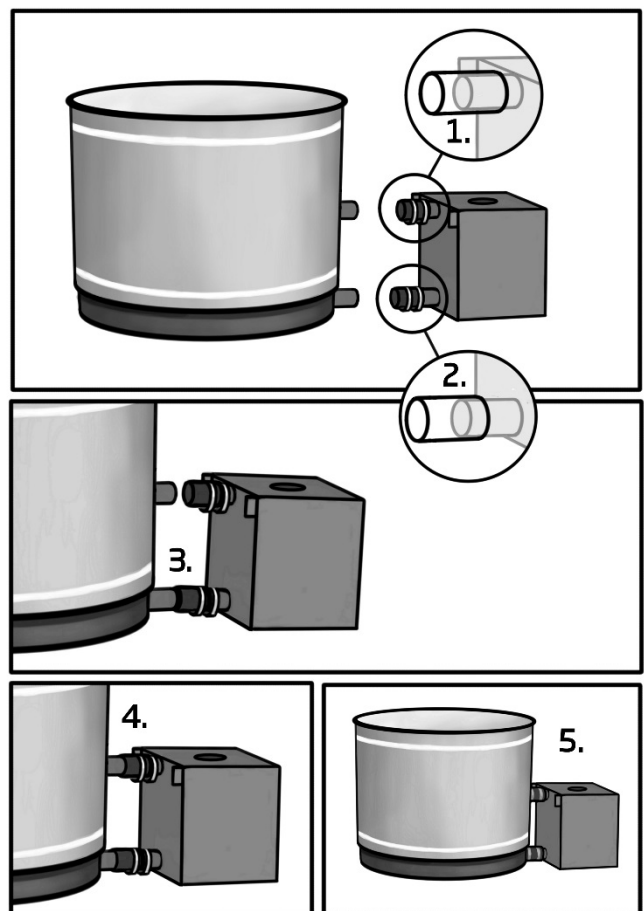

Установка печи к пластмассовым купелям (Easy / Family)

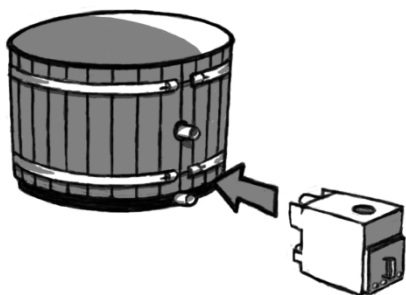

На фото слева показаны соединительные трубы и слив. На фото справа показана печь CULT, установленная к пластмассовой купели.

Печь крепится к пластмассовой ванне резиновыми шлангами к пластмассовым трубам ванны. Диаметр труб 75мм. В этом случае печь устанавливается на одном уровне с купелью, чтобы купель и печь касались земли и печь не висела в воздухе на одних только шлангах. В некоторых моделях это требует установки дополнительной подпорки под печь, в виде бетонной плитки или кирпича. Резиновые соединительные шланги затягиваются хомутами с

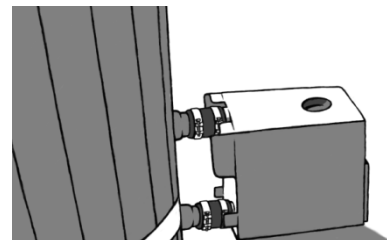

Дымоход

Диаметр дымовых труб из нержавеющей стали составляет 120мм. Суженный конец трубы вставляется внутрь печи. Трубы можно приобрести отдельно. В ассортименте есть трубы длиной 50 и 100см. Также в ассортименте имеются защитные сетки на нижнюю часть трубы длиной 100см. Для печи рекомендуется комплект дымохода, в который входит труба длиной 150см, защитная сетка и дождевой колпак. Также можно приобрести дождевой колпак с защитой от искрометания.

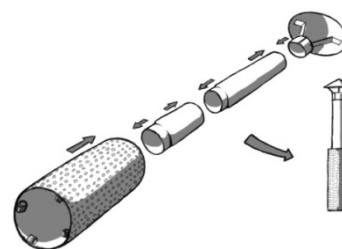

Комплект дымохода упакован в отдельную коробку и состоит из четырёх частей (фото справа) и требует сборки. Снимите защитную плёнку с кожуха и установите собранную трубу в выходное отверстие камина узким концом вверх.

Будьте осторожны при монтаже дымохода и используйте специальные перчатки, так как края сборных колец дымохода очень острые!

Правила пожарной безопасности

При установке купели вблизи строений, например на краю террасы, необходимо проверить, что дымовая труба не располагается слишком близко к ним. Чтобы предотвратить возгорание, необходимо проверить расстояния как в длину так и в высоту. Расстояние в длину от верхушки дымохода до строений должно быть не меньше трёх (3) метров. От остальных частей дымохода расстояние в длину может быть и меньше. Если расстояние от дымохода до строений меньше указанного ранее, следует использовать отдельно приобретённый изолированный дымоход.

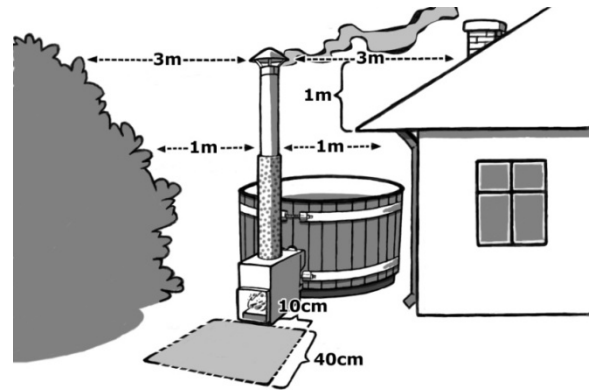

Если расстояние от дымохода до строений меньше указанного ранее, следует использовать отдельно приобретённый изолированный дымоход.

При установке изолированного дымохода сквозь крышу или в непосредственной её близости, расстояние от поверхности крыши до верхушки дымохода должно быть не менее одного (1) метра. Дополнительную информацию можно получить у местной пожарной инспекции.

Будьте осторожны, потому что края трубы части острым.

Обратите внимание на пожарную безопасность участка перед топкой печи. В непосредственной близости от топки печи не должно находиться никаких легко воспламеняющихся материалов. На практике - площадка из негорючего материала, такого как бетон, песок или металлический щит, перед топкой должна соответствовать рисунку. Дополнительную информацию можно получить у местной пожарной инспекции.

Магнийевый анод для водогрейных печей

Магний выступает в роли анода – иначе говоря, окисляется до того, как это начнет происходить с алюминием водогрейной печи.

Магнийевый анод рекомендуется менять через каждые двенадцать месяцев или при его износе. Несвоевременная замена анода приводит к аннулированию гарантии в отношении коррозии печи.

Инструкция по замене анода находится в упаковке анода.

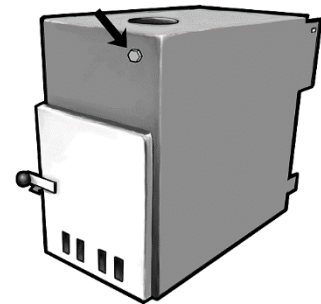

Внимание! Перед включением печи проверьте герметичность резьбы. Если она протекает, ее нужно закрутить плотнее и проверить, на месте ли прокладка.

Эксплуатация

ВНИМАНИЕ!!!

Ни в коем случае нельзя разжигать печь при пустой ванне или ванне, наполненной менее минимальной отметки! Нагрев неполной или пустой ванны приведет к расплавлению печи!

Каждый раз перед разведением огня в печи проверяйте уровень воды в купели!

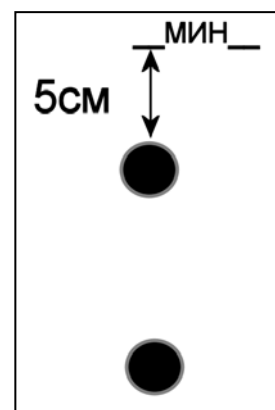

Перед тем как разжечь печь, ванну необходимо всегда наполнять таким образом, чтобы верхний край верхних водопроводных труб печи находился как минимум на 5 см под водой (см. фото ниже).

Не разрешается осуществлять отвод воды из ванны до того, как огонь в печи полностью погас и зола остыла. Нагрев неполной или пустой ванны приведет к расплавлению печи!

Не разрешается оставлять наполненную ванну зимой без подогрева. Необходимо осуществить отвод воды из ванны или держать воду в ванне в достаточно подогретом состоянии.

Не разрешается подключать печь к насосу для циркуляции воды. Печь не выдержит образовавшегося давления, так как рассчитана только на гравитационную циркуляцию.

Перед первым наполнением ванны водой, необходимо пропустить достаточное количество воды через водопроводную систему печи через верхние трубы внутри емкости. Таким образом, оставшаяся от производства металлическая стружка вымоется наружу. Затем необходимо собрать стружку со дна ванны мягкой тряпочкой. При наполнении ванны проверьте отсутствие возможной протечки в местах крепления шлангов. При необходимости закрутите крепежные кольца шлангов сильнее.

Не разрешается слишком сильно нагревать воду, рекомендуемая температура воды в ванной максимум +37 °С.

Производите выемку золы после каждого использования, чтобы зола не оставалась на колосниковой решетке, так как это значительно сокращает срок службы решетки и ухудшает тягу.

В качестве топлива печи можно использовать только мелко наколотые дрова. Использование больших и влажных дров может быстро привести к увеличению времени истопления печи. Не рекомендуется использовать в качестве топлива дрова из черной ольхи, так как она легко вызывает закопчение.

Пользование наружной печью также легко как и любой другой печью. Для разжигания следует использовать щепу, а затем подбрасывать дрова. **Чтобы эффективность**



печи соответствовала техническим данным, необходимо поддерживать горение и периодически подбрасывать дрова, чтобы огонь не погас. На слишком слабом огне на подогрев воды уйдёт заметно больше времени.

При использовании зажигательной смеси соблюдайте правила пользования зажигательной смесью. Никогда не используйте другие горючие смеси, кроме как зажигательные смеси, предназначенные для данного пользования. Рекомендуется использовать, например, парафиновые пакеты Burner.

Если в качестве дров используются твердые породы древесины (например, дуб), следует отдельно приобрести зольник из кислотостойкой стали для защиты дна топки от воздействия золы, образующейся от сгорания окисляющих ее твердых пород древесины, в т. ч. от вызываемой ею коррозии.

Уход и использование химикатов

Следите за чистотой и гигиеной. Периодически мойте и просушивайте купель. При мытье купели можно использовать подходящую щётку и биологическое мыло Кирами или сосновое мыло. При использовании купели в общественных местах необходимо использовать химикаты, уничтожающие бактерии, то есть хлор. Для домашнего пользования существуют дезинфицирующие средства на кислородной основе, заменяющие хлор. Эти средства подходят для дезинфекции небольших купелей. Дозировка химикатов указана на упаковке и необходимо строго соблюдать инструкции. Слишком большие дозировки могут вызвать разъедание частей купели. **ВНИМАНИЕ!** При использовании химикатов следует следить за уровнем pH и держать его в пределах 7,0-7,6. При использовании химикатов уровень pH обычно падает, что может привести к разъеданию частей купели. Использование таблеток на основе трихлорида или других комбинированных средств запрещено, за исключением 20г таблеток, которые не повышают концентрацию выше нормы. Таблетки необходимо растворить в дозаторе и не в коем случае не класть на дно купели. **Используйте только рекомендуемые производителем химикаты.**



Гарантия

Гарантия на купели и ванны действительна в течение 24 месяцев с момента поставки. Гарантия распространяется на дефекты материалов и производственные ошибки.

Гарантия предусматривает ознакомление с инструкцией по эксплуатации и действительна только при условии соблюдения инструкций по эксплуатации.

Внимание! В отличие от вышеупомянутого, на продукцию, используемую в коммерческих целях, гарантия действует в течение 6 месяцев.

Гарантия не покрывает обычный износ и амортизацию в следствии износа, то есть не распространяется, например, на деформированные, ржавые и сгоревшие решетки и топочные листы.

Гарантия не действует в случае, если дефекты появились из-за неправильной эксплуатации изделия.

Гарантия не распространяется на дефекты, которые появились из-за мороза, и которых можно было бы избежать, следуя руководству по эксплуатации.

Гарантия не действует в случае, если разъедание материалов произошло по причине неправильного использования химических средств. Уровень pH необходимо поддерживать на нужном уровне, а дозировка химикатов не должна быть большой. В бассейне нельзя использовать автоматические устройства для дозировки химикатов.

Гарантия не покрывает никаких косвенных расходов, например, строительство или демонтаж террасы.

При возникновении гарантийного случая немедленно свяжитесь с продавцом изделия. Попытки самостоятельно починить изделие приводят к аннуляции гарантийных обязательств.

Утилизация продукции

Металлические части данной продукции необходимо сдать в металлолом, а деревянные части можно сжечь. Остальные детали относятся к обычному мусору.

Kirami Oy желает Вам приятного отдыха!

Оставляем за собой право на изменения в продукции без отдельного предупреждения. Кирами не отвечает за проблемы, если данная инструкция прилагалась к купели, произведённой третьей стороной.



Gebruikershandleiding

CULT Externe houtgestookte HotTubkachel

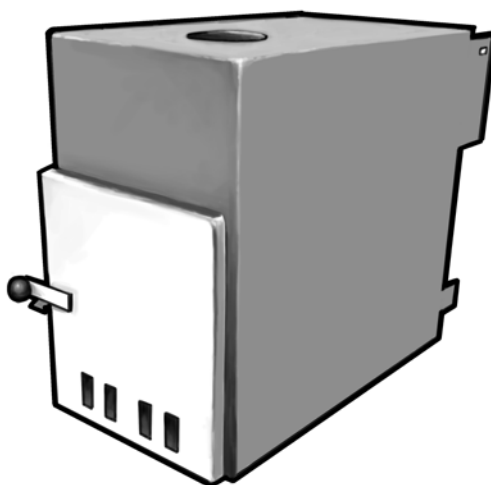

Inhoud

- Marine aluminium (AlMg3) kachel
- vuurplaat voor het vuurrooster
- vuurrooster
- vuur plaat bovenkant
- Deur met luchtgaten
- Rubber slangen Ø75mm 2st
- Slangklemmen Ø80-85mm 4 st
- Deze handleiding.

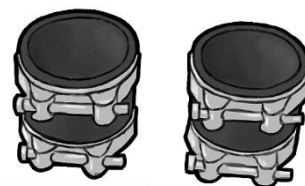

Gereedschap

- Sleutel 13mm
- zeep / silicone spray

Controleer de inhoud van de zending direct bij ontvangst!
Lees deze instructies goed door en bewaar deze event eel voor later.

LET OP!
Het minimum water niveau voordat u de kachel gaat stoken!
Zie bladzijde 4!

Installatie

De installatie procedure verschilt tussen de verschillende hot tubs modellen. Voor elke hot tub zijn de 2 rubberse slangen en de slangklemmen nodig om de kachel op zijn plaats te installeren. De hoogte kan wisselen per model.

De volgende instructies zijn voor alle modellen gelijk.



Er is een vuurplaat met vuurrooster onderin de kachel en een vuurplaat boven in de kachel. De rook zal langs de vuurplaat achter door de opening voor naar de schoorsteenpijp gaan. Haal deze onderdelen uit de kachel zodat de kachel lichter is, hierdoor wordt de installatie van de kachel makkelijker. **De vuurplaten en rooster dienen altijd in de kachel geplaatst zijn, voordat u de kachel gaat stoken!** (zie afbeelding links).

Bij alle hot tubs is het aan te bevelen om silicone spray of een ander glijdend middel als zeep etc. in de slangen te spuiten hierdoor schuift de slang beter over de verbindingspijpen.

De volgende beschrijving, betreft installatie van de kachel per type hot tub.

DE BEVESTIGING VAN DE KACHEL, STAPSGEWIJS:

1. Maak de bovenste gummislang aan de kachel vast en draai de slangklem aan de kachelzijde goed vast.
2. Bevestig de onderste gummislang aan de kachel, maar zet die nog niet vast en laat de gummislang nog dichtbij de rand.
3. Duw de onderste slang eerst vast in de kuip.
4. Bevestig daarna de bovenste slang.
5. Draai tot slot alle slangklemmen goed vast.

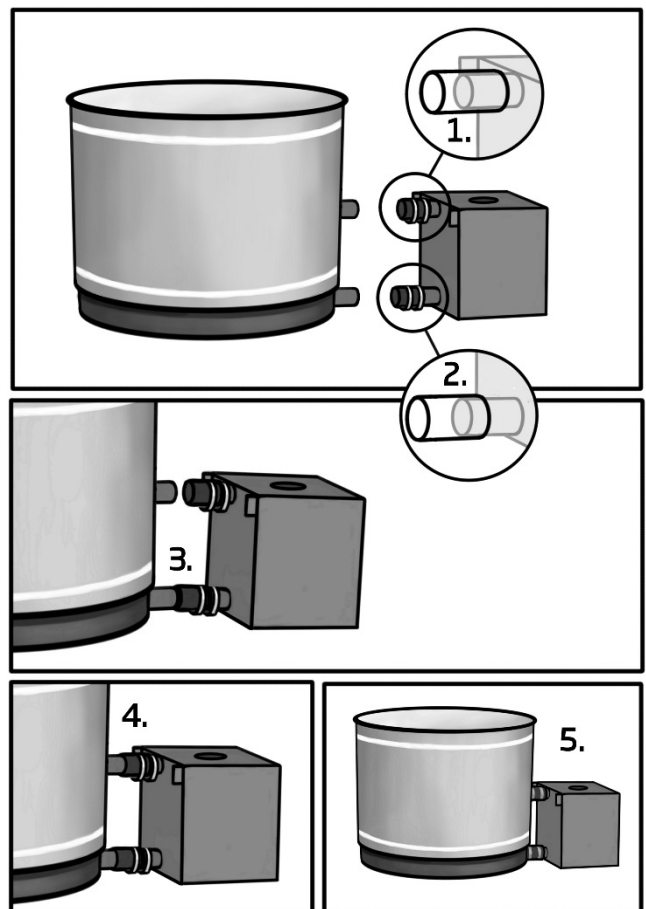

Installatie voor kunststoffen tubs (Easy / Family)

De Kachel voor Kirami kunststof hottubs moet worden aangesloten met de rubber slangen aan de Ø75mm PVC pijpen aan de tub. De kachel wordt bij de kunststoffen hottubs op dezelfde hoogte geplaatst als de Hottub. De kachel staat net als de hottub op de grond op gelijke hoogte en hangt niet aan de hottub. Zit er hoogteverschil tussen de ondergrond van de hottub en de kachel dan moet de ruimte onder de kachel opgevuld worden met bijvoorbeeld stoeptegels. Afbeelding links ziet u de verbindingspijpen en waterafvoer, afbeelding rechts ziet u een voorbeeld van de CULT kachel aan een kunststof HotTub.

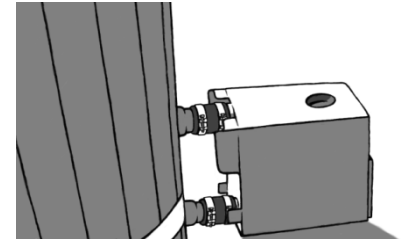
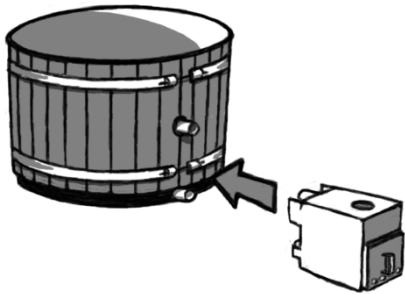

Schoorsteen

De CULT kachel is gemaakt voor schoorsteenpijpen van Ø120mm buiten diameter. Wij adviseren ons vierdelig schoorsteen pakket van acid proof RVS. Het complete pakket bestaat uit totaal 150cm schoorsteenpijp, 100cm aluminium hitte mantel en rvs vonkenvanger. Los verkrijgbaar zijn pijpverlengingen van 50cm en 100cm.

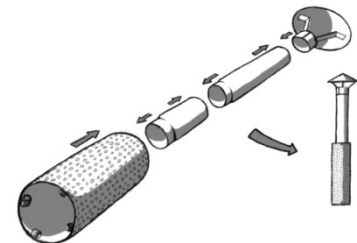

De complete set wordt geleverd in een aparte doos en hoeft alleen nog in elkaar gezet te worden. Verwijder de beschermfolie van de thermische beveiliging en plaats de gemonteerde schoorsteen over de daarvoor bestemde opening bovenin de kachel

Wees voorzichtig! De randen van de schoorsteen zijn zeer scherp. Gebruik handschoenen!

Vuur veiligheid

Als u de kachel wilt plaatsen in de buurt van gebouwen, bomen of struiken, de afstand van de schoorsteenpijp moet voldoende zijn. Controleer dit zelf goed zodat er geen brandgevaar is. Voor een veilige afstand houden wij minimaal een straal van 3 meter aan rond het uiteinde van de schoorsteenpijp. De schoorsteenpijp moet ook 1 meter hoger zijn dan een eventueel dak. (zie tekening). Vraag uw lokale brandweer om informatie als u vragen heeft over de plaatsing.

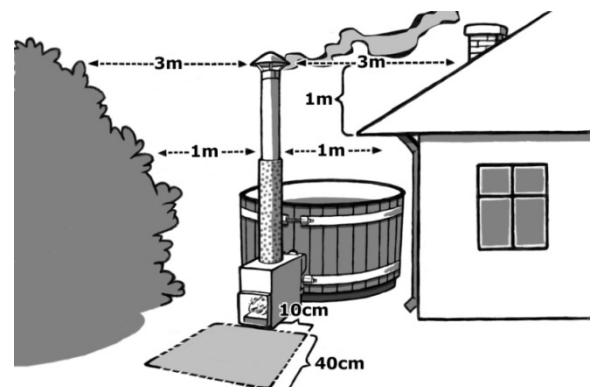

Let op uw veiligheid tijdens het stoken van de kachel. Gooi nooit ontvlambare materialen of vloeistoffen in de kachel. Als voorzorg plaats een metalen plaat of zand voor en onder het deurtje van de kachel, waardoor vonken en brandend hout niet uw vloer verbranden.

Magnesium anode

Magnesium werkt als een anode waardoor eventuele corrosie eerst optreedt in de magnesium staaf voordat het aluminium van de kachel wordt aangetast.

De magnesium staaf moet vervangen worden voordat het magnesium is uitgeput met een minimum van 1x per 12 maanden, Is de magnesium anode niet vervangen, dan vervalt de garantie op de kachel. De magnesium staaf is verkrijgbaar bij uw Kirami verkooppunt.

Instructie voor vervanging van de anode vindt u in de verpakking van het vervangings set.

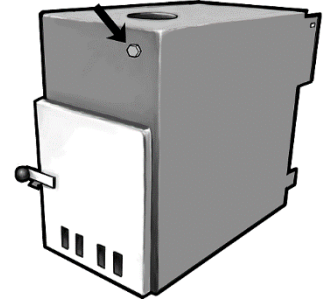

Let op ! Controleer voor het stoken van de kachel of u de magnesium staaf goed heeft geïnstalleerd. Is de aansluiting niet waterdicht, draai de staaf aan en kijk of de O-ring is geplaatst.

Gebruik

Waarschuwing!

Start nooit met stoken als de hottub leeg of niet voldoende gevuld is met water. Vuur stoken in de kachel die niet of niet voldoende onder water staat gaat kapot !

Controleer voor het aansteken altijd de hoeveelheid water in de kuip!

De tub moet minimaal 5 cm boven het bovenste gat van de kachel in de wand van de tub gevuld zijn met water. (tekening rechts). Alleen dan kunt u uw vuur in de kachel maken zonder dat uw kachel schade oploopt.

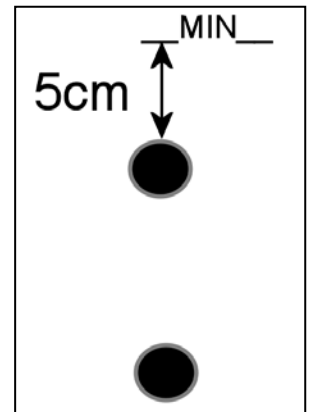

Begin niet met het leeglaten van de hottub als de kachel nog brand. Het vuur moet volledig uit zijn. Maak eerst de kachel schoon voordat u uw hot tub leeg laat!

Het water mag niet bevriezen in de hot tub tijdens de winter. Laat de HotTub leeg tot onder het onderste gat van de kachel als u de hottub niet gebruikt. Controleer anders regelmatig de hot tub op bevriezing en stook hem regelmatig op zodat er geen ijsvorming in de tub ontstaat.

De kachel kan niet aangesloten worden op een circulatiepomp, de kachel kan niet tegen de druk. Het is ontworpen voor natuurlijke circulatie.

Spoel voor het eerste gebruik goed de kachel, en de hot tub met water.

Overhit het water niet wij adviseren een water temperatuur van +37°C.



Maak de kachel schoon na gebruik van uw hottub, dan hebben de vuur roosters de langste levensduur.

Gebruik alleen smal en droog hardhout, dik en vochtig hout kan makkelijk uw stooktijd verdubbelen.

Het gebruik van onze externe hot tub kachel, is net zo makkelijk te stoken als een gewone haardkachel. Begin met klein aanmaakhout, en bouw het vuur langzaam op naar grote stukken hardhout. **Zorg ervoor dat u tijdens het opwarmen van het water, het vuur maximaal houdt. Dan heeft u de snelste opwarming !**

Als u aanmaakvloeistof gebruikt lees goed de instructie op de verpakking. Wij adviseren aanmaakblokjes.

Bij gebruik van hardhout, zoals eikenhout, als brandhout moet het vuurbed worden uitgerust met een apart aan te schaffen roestvaststalen aslade, die de bodem van het vuurbed beschermt tegen de zure as van hardhout en de daardoor veroorzaakte corrosie.

Schoonmaak en wateronderhoud

Zorg dat u uw hottub water regelmatig ververs. Maak de hottub goed schoon met bijvoorbeeld groene zeep en desinfectie middel. gebruik een zachte borstel of spons. Spoel de hottub hierna goed uit en maak hem droog. Bij openbaar of professioneel gebruik dient u chloor te gebruiken die de bacteriën doden. U vindt de gebruiksaanwijzing op de verpakking van de fabrikant. Gebruik niet te veel chloor deze kan schade toebrengen aan uw hottub en hottubkachel, vraag uw dealer over de oplossingen voor een goede waterzuivering.



Garantie

Op al onze producten geven wij 24 maanden garantie op fabrieksfouten betreft materialen en assemblage. Deze garantie is alleen van toepassing als u onze producten gebruikt volgens de handleiding. Hierdoor gaan wij er ook vanuit dat u deze handleiding goed door leest.

Uitzondering! Bij commercieel gebruik geven wij een garantie van 6 maanden volgens de bovenstaande voorwaarden op onze producten.

De garantie geldt niet voor normale slijtage als gevolg van gebruik van dit product, zoals vervormingen, roest of doorgebrande roosters en vuurplaten.

De garantie dekt geen schade veroorzaakt door verkeerd gebruik.

De garantie dekt geen schade veroorzaakt door bevriezing, daar dit door correct gebruik kan worden voorkomen.

De garantie dekt geen corrosie als gevolg van een verkeerd gebruik van chemicaliën. Vooral de pH-waarde moet juist zijn en de concentratie aan chemicaliën mag niet te hoog zijn. Gebruik geen chemische doseermachines in de hottub.

De garantie dekt geen indirecte kosten, zoals de kosten voor het aanleggen of demonteren van het terras.

Neem over garantiezaken contact op met uw dealer. Als u probeert het product zelf te repareren, komt de garantie te vervallen.

AFVOEREN VAN HET PRODUCT

De metalen delen van het product kunnen als metaal worden gerecycled en de houten delen kunnen worden verbrand. De overige onderdelen gelden als restafval.

Kirami wenst u veel plezier bij het baden.

Wij behouden ons het recht voor wijzigingen aan het product zonder nadere kennisgeving uit te voeren. Indien deze handleiding bij een hottub van een ander merk wordt geleverd, is Kirami niet verantwoordelijk voor eventuele problemen met de desbetreffende hottub.



Tekniset kuvat - Tekniska bilder- Technical drawing - Technische
Abbildungen - Figures techniques – Чертежи - Technische tekening

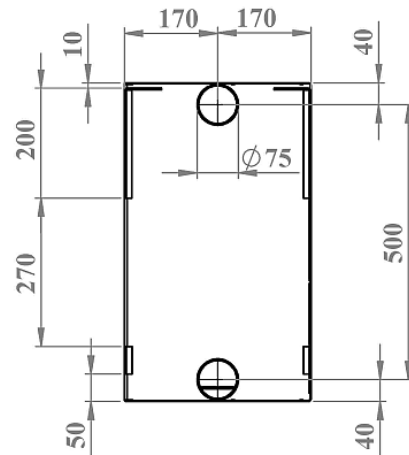
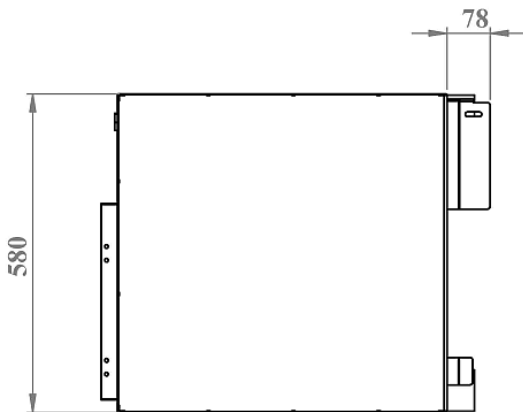
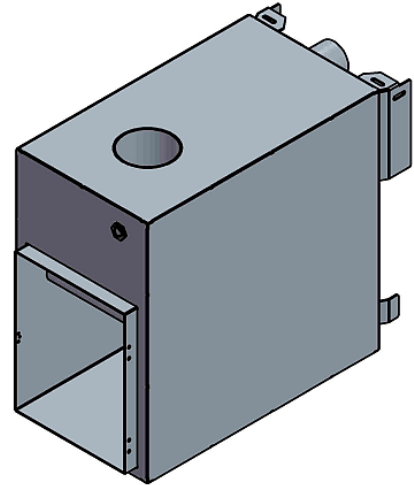
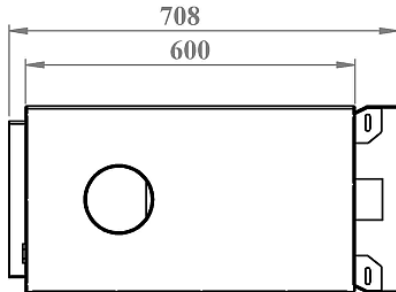

FI Pidätämme oikeudet muutoksiin tuotteessa ilman erillistä ilmoitusta.

SE Vi förbehåller oss rätten till produktförändringar utan att särskilt meddela om dem.

EN We reserve all rights to the product without any prior notification.

DE Wir halten uns das Recht auf Änderungen am Produkt ohne gesonderte Mitteilung vor.

FR Nous nous réservons le droit d'effectuer des modifications au produit sans préavis.

NL Wij behouden alle rechten op het product zonder voorafgaande kennisgeving.

RU Сохраняем за собой право вносить изменения в изделие без специального уведомления.



Like us on Facebook! Tips on using the product, competitions, experiences, images, etc. at www.facebook.com/kiramioy



Kirami Oy YouTube channel

https://www.youtube.com/channel/UCZ99_3iXnZZRn9bpkp4UpAg



Warmer feelings.



www.facebook.com/kiramioy

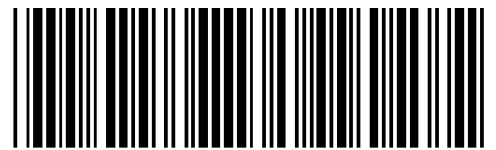

K O - C U L T